

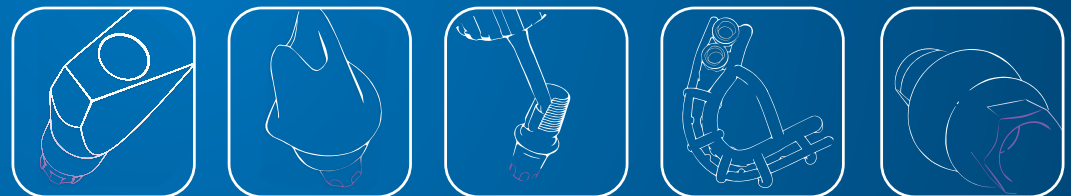

КОНИЧЕСКОЕ СОЕДИНЕНИЕ

Ортопедические элементы





MIS Box - каталог, который всегда под рукой

Мобильное приложение для телефона MIS-BOX,
содержит полный перечень продукции компании MIS Implants

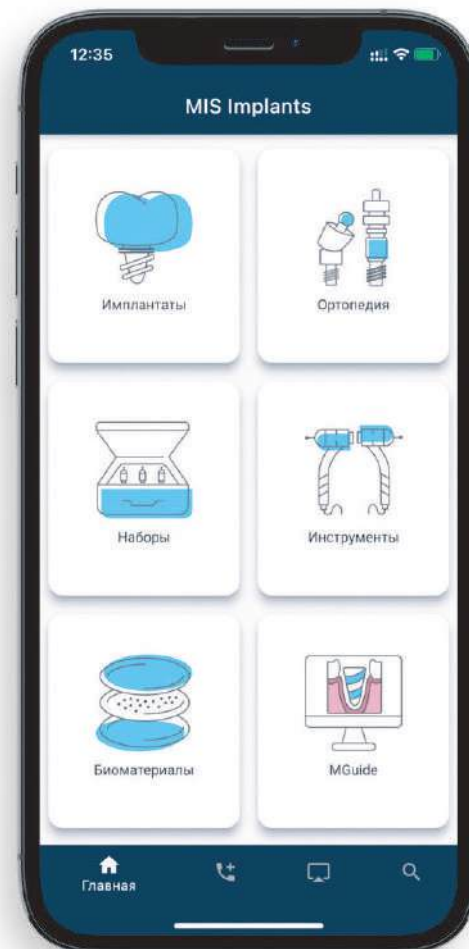



Имплантаты производства компании MIS Implants Technologies были удостоены множества наград, как одни из самых чистых имплантатов в мире.

Компания MIS Implants Technologies Ltd. была основана в 1995 году и входит в состав крупнейшего американского стоматологического холдинга Dentsply Sirona, производящего стоматологические товары и оборудование. Сегодня завод MIS – одна из самых больших, современных и технологичных производственных площадок в области дентальной имплантологии. MIS Implants Technologies имеет одно из крупнейших современных производств высококачественных дентальных имплантатов и ортопедических элементов. Продукция компании MIS Implants Technologies соответствует стандартам ISO 13485: 2003 - Система управления качеством для медицинских изделий, ISO 9001: 2008 - Система управления качеством и Директива CE для медицинских изделий 93/42 / EEC. Продукты компании MIS Implants Technologies сертифицированы по нормативам CE и FDA. Кроме того, компания придерживается многочисленных внутренних правил управления технологическим процессом и многоступенчатым контролем качества всей выпускаемой продукции. Компания MIS Implant Technologies Ltd. входит в пятерку самых продаваемых имплантологических брендов в мире.



2012
POSEIDO



2014
EAO



2018
CLEAN IMPLANT

Биологическая концепция, как основа дизайна ортопедических элементов

Специальная анатомическая (concave) форма всех ортопедических элементов обуславливает создание эффекта "переключения платформ", и обеспечивает наилучшее формирование и сохранение мягких тканей на всех этапах ортопедического лечения (формирование десны, снятие слепков, временная реставрация, постоянная конструкция). Единая биологическая форма пришеечной области всех ортопедических элементов создает и сохраняет более эстетичный контур "прорезывания", при минимальной травме мягких тканей десны.

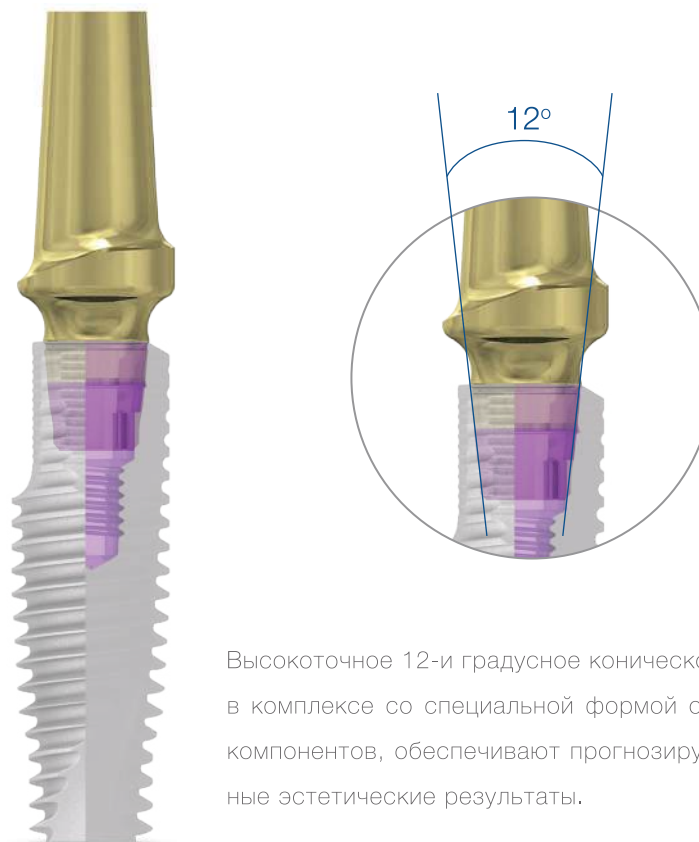
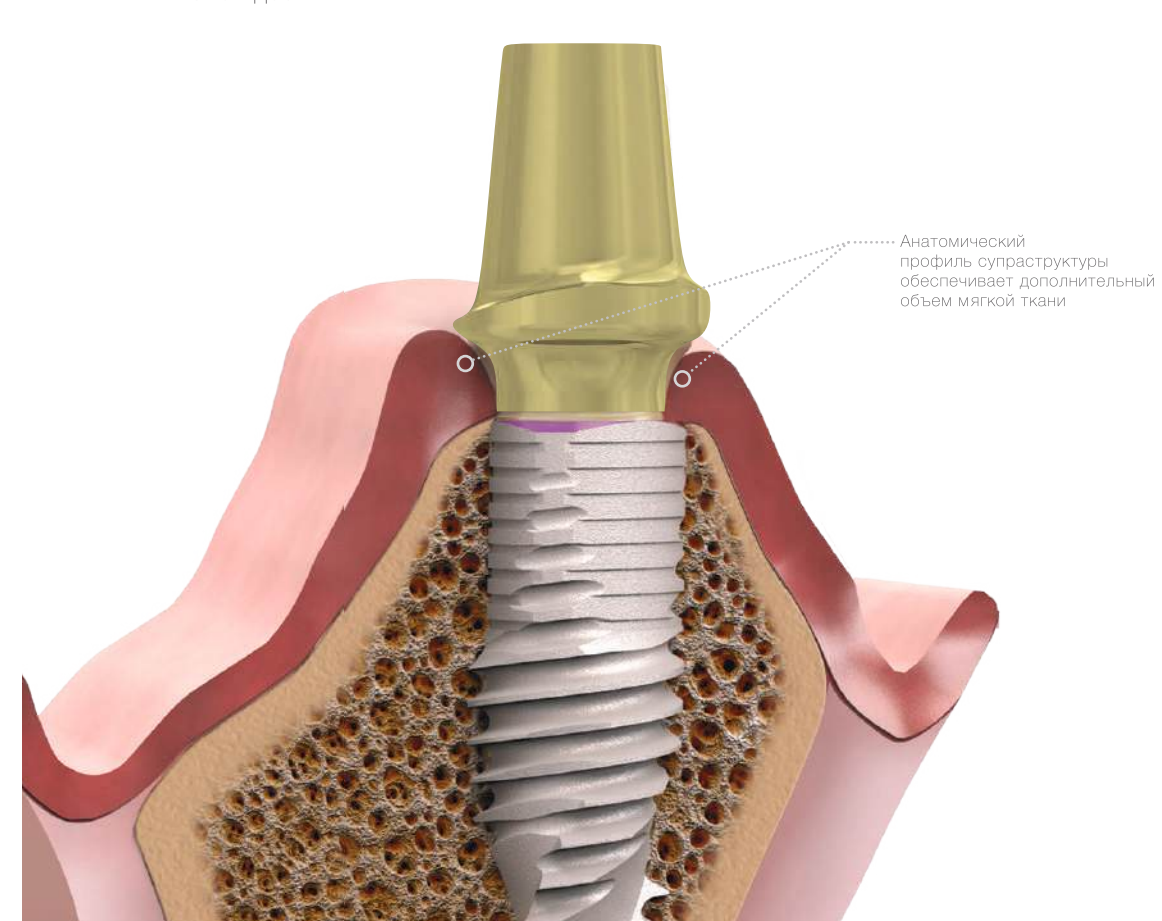
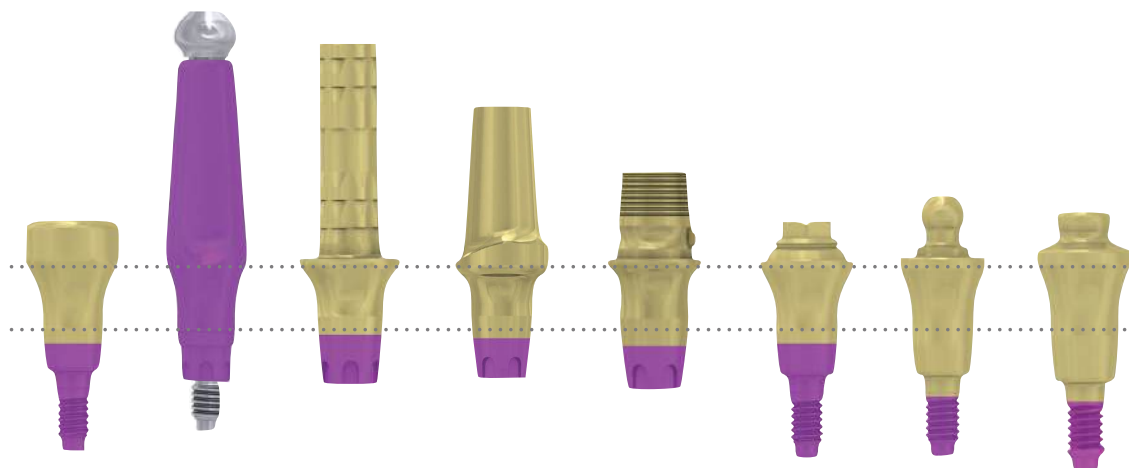

Высокоточное 12-и градусное коническое соединение, в комплексе со специальной формой ортопедических компонентов, обеспечивают прогнозируемые отдаленные эстетические результаты.

Ортопедические платформы имплантатов С1

Коническое соединение

Узкая платформа



3.30mm

Стандартная платформа



3.75mm



4.20mm

Широкая платформа



5.00mm

Виды ортопедических винтов

Уп



MN-S0160
Ортопедический титановый винт L -7.6мм



Сп



MD-G0220
Ортопедический винт из сплава L -7.7мм



MD-S0200
Ортопедический титановый винт (Мини) L -6.9мм



MD-S0220
Ортопедический титановый винт (Стандартный) L -7.6мм



MD-S0222
Ортопедический титановый винт (Средний) L -12мм



MD-S0224
Ортопедический титановый винт (Длинный) L -14мм

Шп



MD-G0220
Ортопедический винт из сплава L -7.7мм



MD-S0200
Ортопедический титановый винт (Мини) L -6.9мм



MD-S0220
Ортопедический титановый винт (Стандартный) L -7.6мм



MD-S0222
Ортопедический титановый винт (Средний) L -12мм



MD-S0224
Ортопедический титановый винт (Длинный) L -14мм

i Усилие при финальной затяжке титановых винтов - 30Н/см, винтов из сплава - 20Н/см.

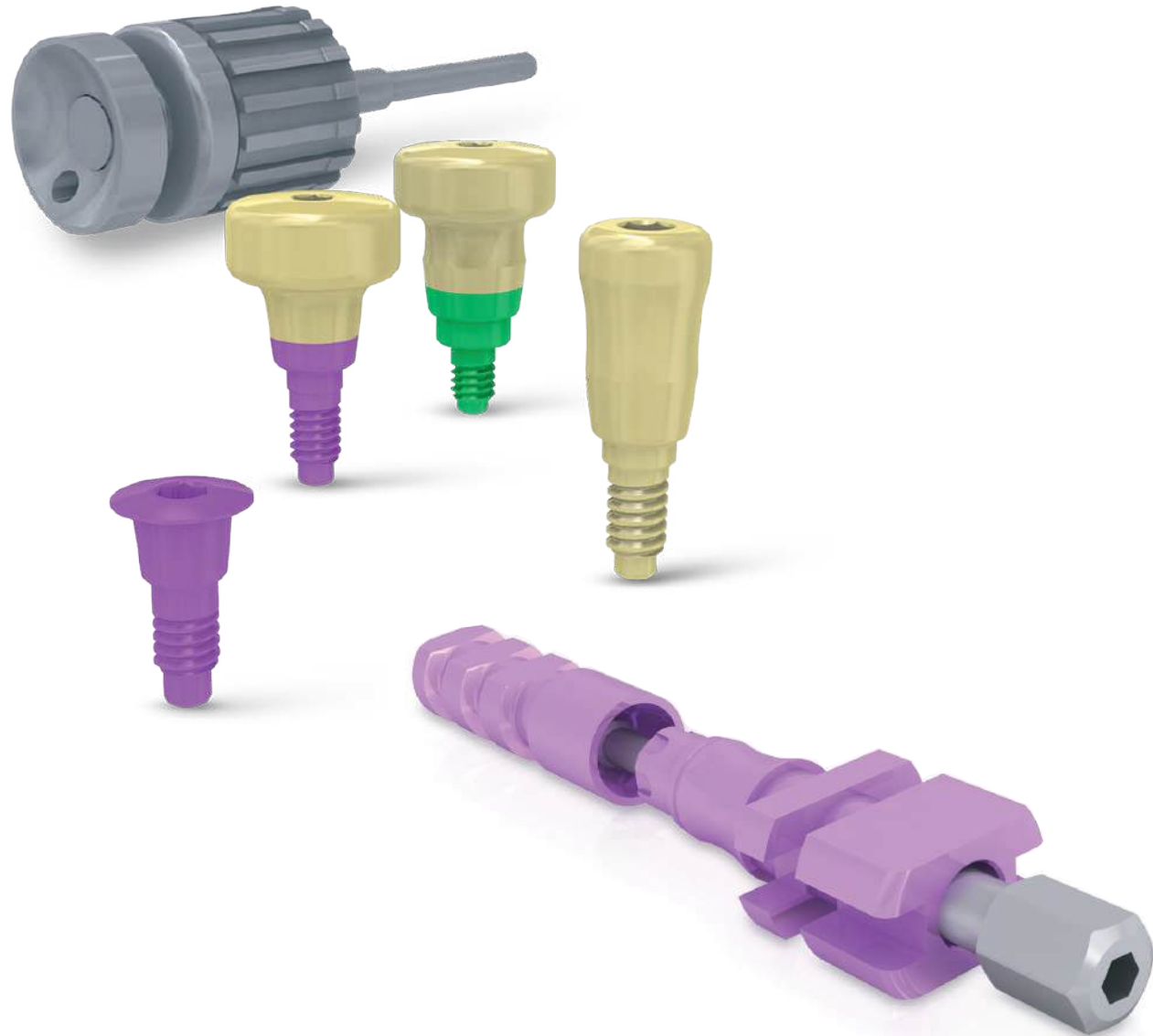

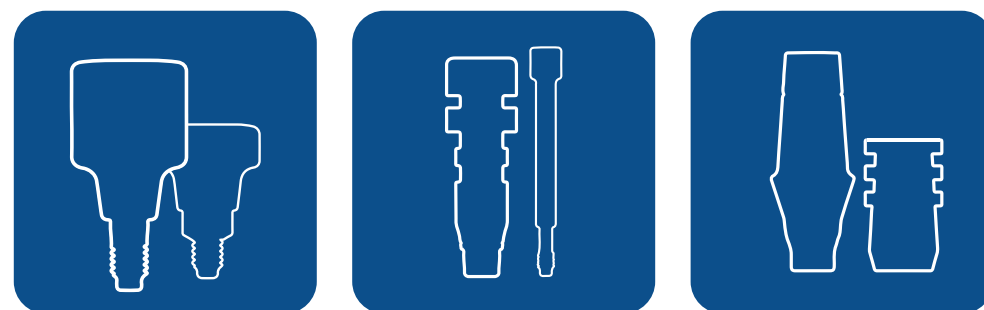

Формирователи десны
Слепочные трансферы
Временные абатменты

Уп

Узкие



CN-HS233 CN-H0333 CN-H0433 CN-H0533 CN-H0633 CN-H0833
 Ø3.3 x 2мм Ø3.3 x 3мм Ø3.3 x 4мм Ø3.3 x 5мм Ø3.3 x 6мм Ø3.3 x 8мм

Стандартные



CN-HS340 CN-HS440 CN-HS540 CN-HS640 CN-HS840
 Ø4 x 3мм Ø4 x 4мм Ø4 x 5мм Ø4 x 6мм Ø4 x 8мм

Анатомические



CN-HA248 CN-HA348 CN-HA448 CN-HA548 CN-HA648 CN-HA848
 Ø4.8 x 2мм Ø4.8 x 3мм Ø4.8 x 4мм Ø4.8 x 5мм Ø4.8 x 6мм Ø4.8 x 8мм

Сп

Узкие



CS-H0339 CS-H0439 CS-H0539 CS-H0639 CS-H0839
 Ø3.9 x 3мм Ø3.9 x 4мм Ø3.9 x 5мм Ø3.9 x 6мм Ø3.9 x 8мм

Стандартные



CS-HS248 CS-HS348 CS-HS448 CS-HS548 CS-HS648 CS-HS848
 Ø4.8 x 2мм Ø4.8 x 3мм Ø4.8 x 4мм Ø4.8 x 5мм Ø4.8 x 6мм Ø4.8 x 8мм

Анатомические



VS-HS358 VS-HS458 VS-HS558 VS-HS658 VS-HS858
 Ø5.8 x 3мм Ø5.8 x 4мм Ø5.8 x 5мм Ø5.8 x 6мм Ø5.8 x 8мм

Шп

Стандартные



CW-HS355 CW-HS455 CW-HS555 CW-HS655
 Ø5.5 x 3мм Ø5.5 x 4мм Ø5.5 x 5мм Ø5.5 x 6мм

Анатомические



CW-HA263 CW-HA363 CW-HA563
 Ø6.3 x 2мм Ø6.3 x 3мм Ø6.3 x 5мм

Слепочные трансферы

Открытая ложка

Уп



CN-IO331
Ø3.3мм x 11мм

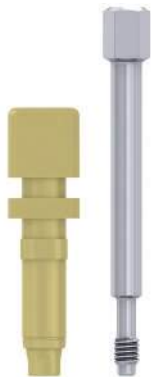

CN-IO335
Ø3.3мм x 15мм



CN-IO330
Ø4мм x 11мм

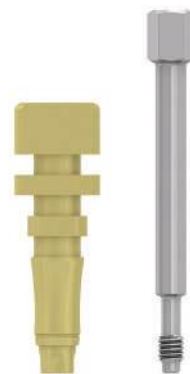

CN-IO405
Ø4мм x 15мм

Сп



CS-IO391
Ø3.9мм x 11мм

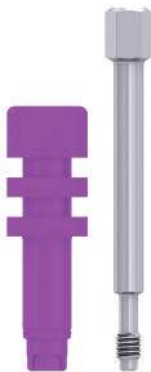

CS-IO395
Ø3.9мм x 15мм



CS-IO375
Ø4.8мм x 11мм

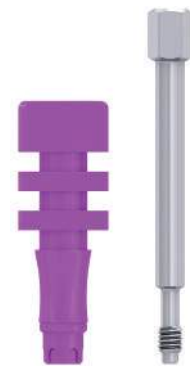

CS-IO485
Ø4.8мм x 15мм

Шп



CW-IO501
Ø5мм x 11мм



CW-IO505
Ø5мм x 15мм



CW-IO500
Ø5.5мм x 11мм



CW-IO555
Ø5.5мм x 15мм

Слепочные трансферы

Закрытая ложка

Уп



CN-IT300 *
Ø4мм x 6мм

CN-IC401
Ø4мм x 11мм

CN-IC405
Ø4мм x 15мм



CN-PF330
Ø4мм x 16мм
Слепочная головка



CN-RSM10
Аналог имплантата



CN-MAN10
Аналог имплантата для
стереолитографической модели

Сп



CS-IT300 *
Ø4.8мм x 6мм

CS-IC481
Ø4.8мм x 11мм

CS-IC485
Ø4.8мм x 15мм



CS-PF375
Ø4.8мм x 16,3мм
Слепочная головка



CS-RSM10
Аналог имплантата



CS-MAN10
Аналог имплантата для
стереолитографической модели

Шп



CW-IT300 *
Ø5.5мм x 6мм

CW-IC551
Ø5.5мм x 11мм

CW-IC555
Ø5.5мм x 15мм



CW-PF500
Ø5.5мм x 16.6мм
Слепочная головка



CW-RSM10
Аналог имплантата



CW-MAN10
Аналог имплантата для
стереолитографической модели

Временные титановые и пластиковые (PEEK) абатменты

Уп

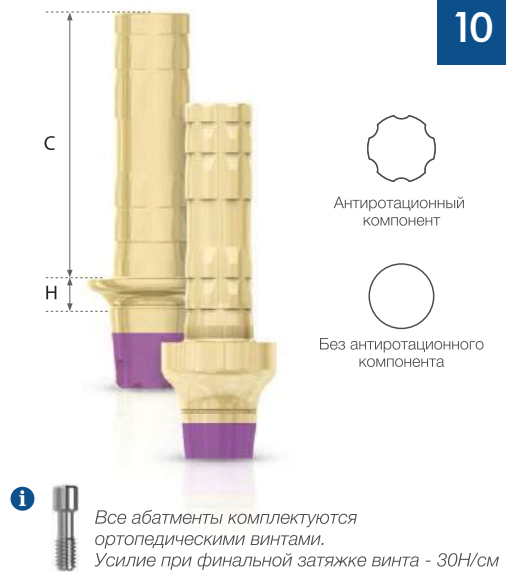

Сп

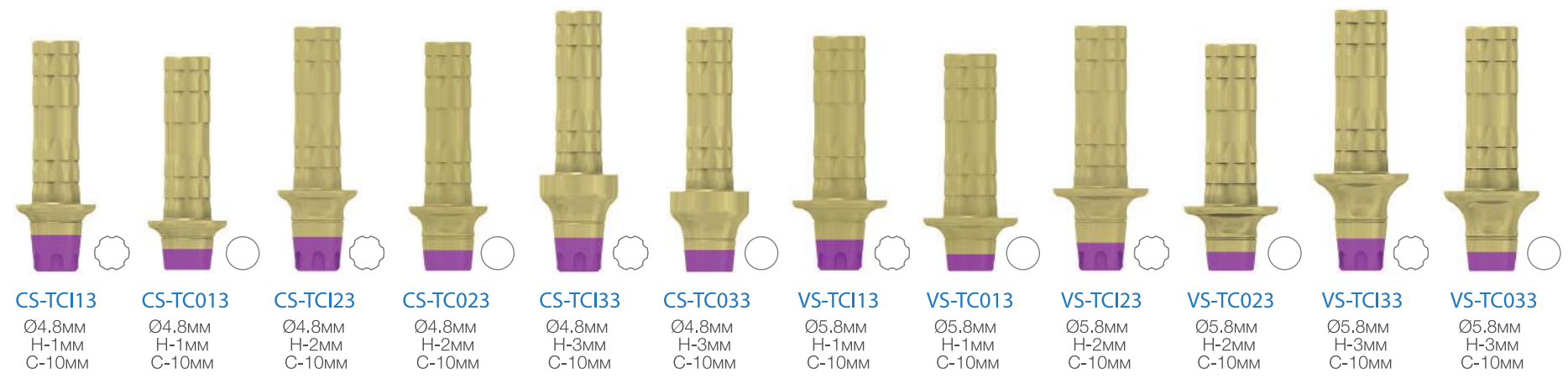

Шп

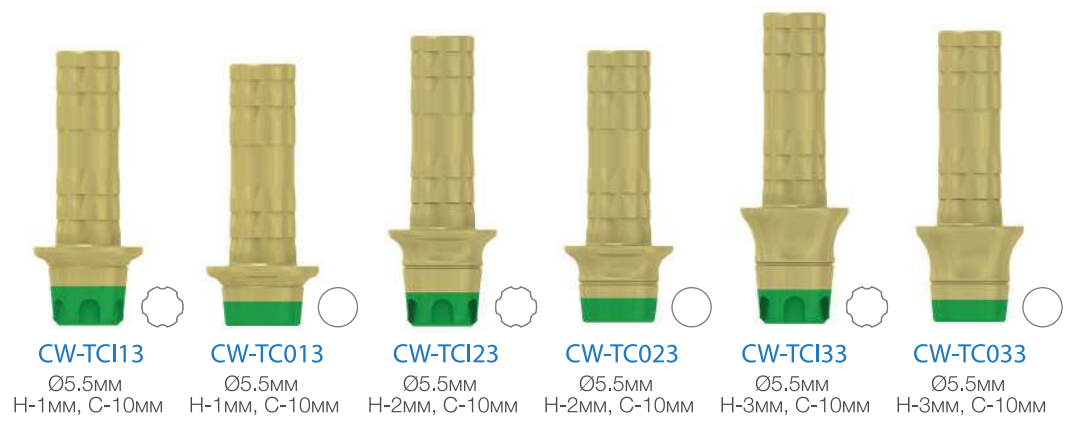

и Для примера представлены временные пластиковые абатменты с узким и широким профилем на стандартную платформу.



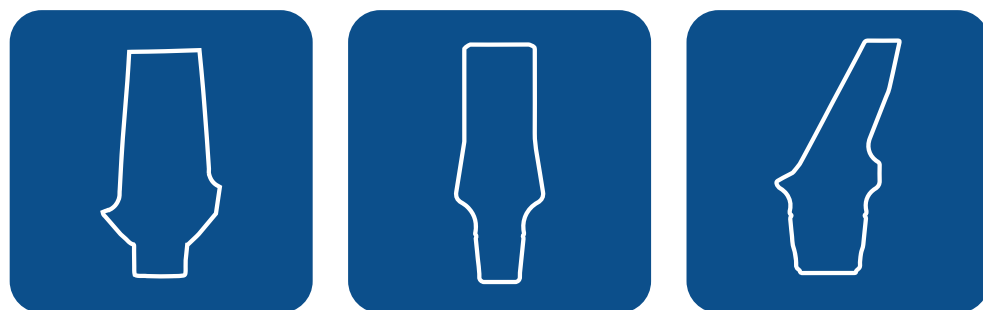

Ортопедические элементы
для цементной фиксации

Стандартные абатменты

Цементная фиксация

Уп



CN-MAC30
Ø4мм
H-3мм, C-10мм



CN-MAC10
Ø4мм
H-1мм, C-10мм



i Для примера представлены прямые абатменты на стандартную и широкую платформы



Сп



CS-MC103
Ø4.8мм
H-3мм, C-10мм



CS-MAC10
Ø4.8мм
H-1мм, C-9,6мм



VS-MC103
Ø5.8мм
H-3мм, C-10мм



VS-MC101
Ø5.8мм
H-1мм, C-9,4мм

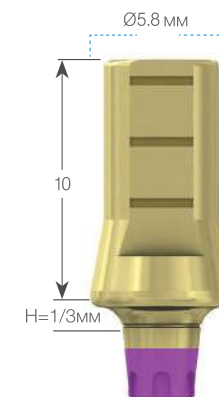
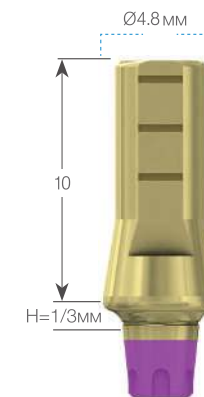

Шп



CW-MC103
Ø5.5мм
H-3мм, C-10мм



CW-SMAC1
Ø5.5мм
H-1мм, C-10мм

i Все абатменты комплектуются ортопедическими винтами. Усилие при финальной затяжке винта - 30Н/см

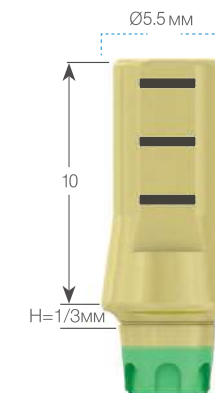

Прямые эстетические абатменты

Цементная фиксация

Уп

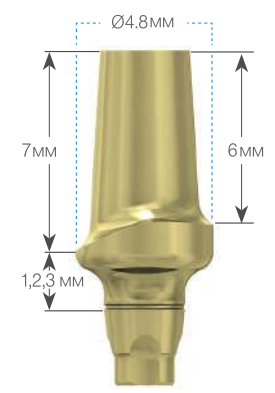
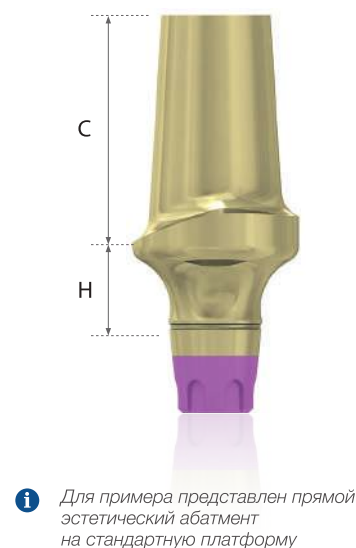
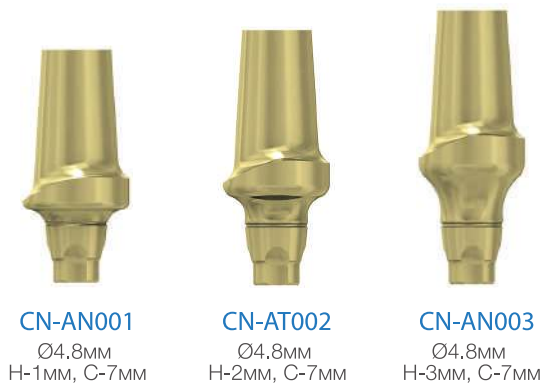

Сп

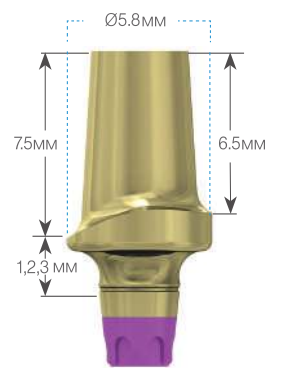
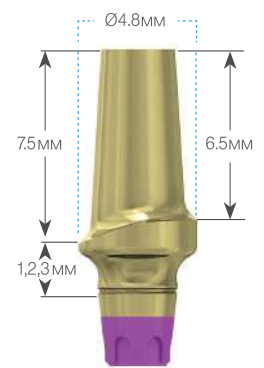

Шп

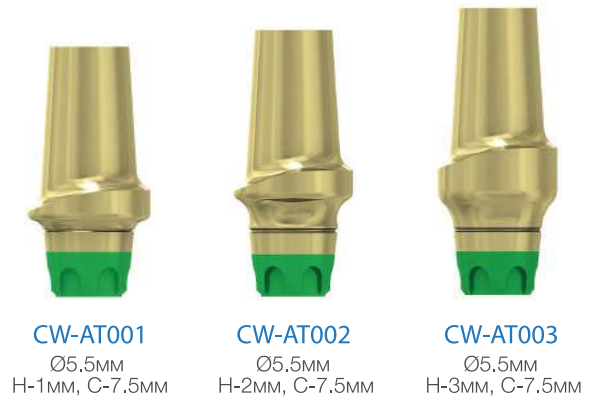

i Все абатменты комплектуются ортопедическими винтами. Усилие при финальной затяжке винта - 30Н/см

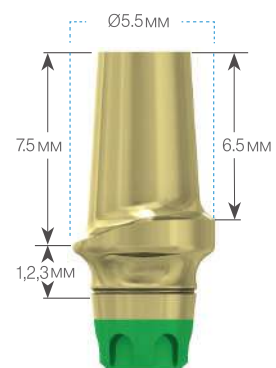

15 Угловые эстетические абатменты

Цементная фиксация

Уп

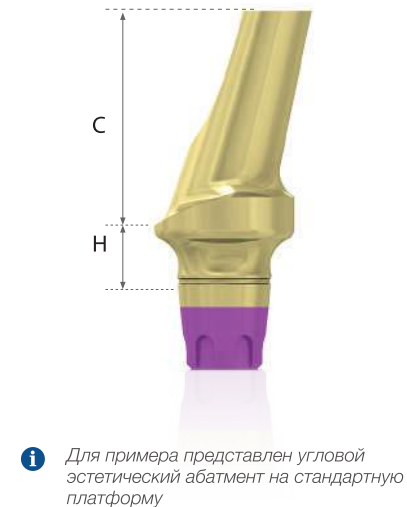

Сп

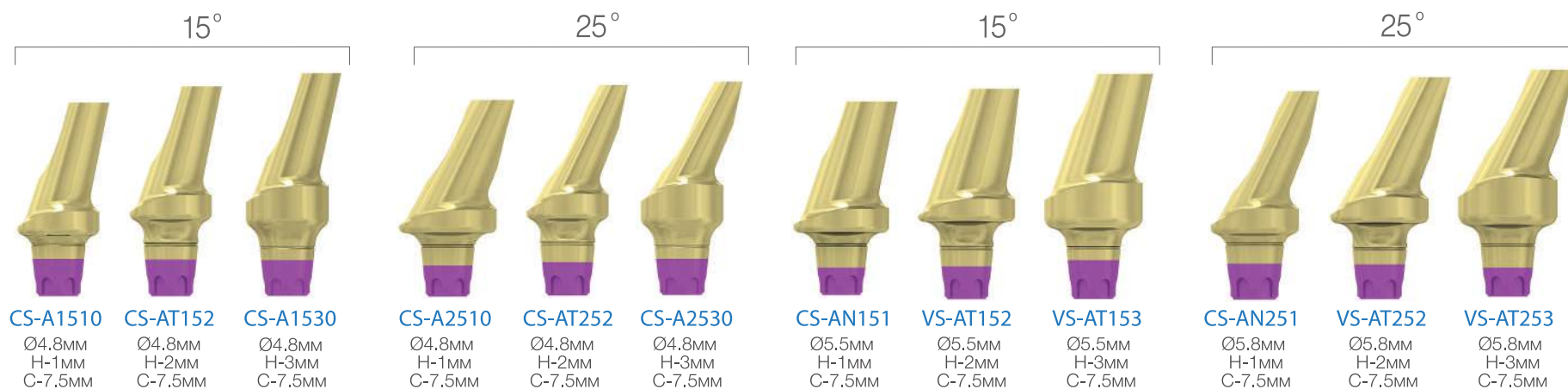

Шп

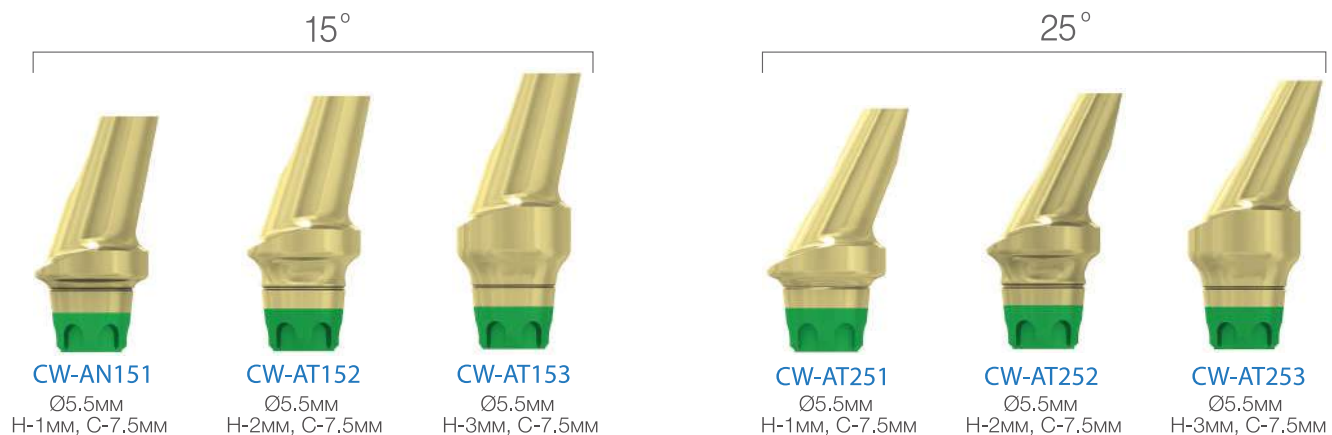

i Все абатменты комплектуются ортопедическими винтами. Усилие при финальной затяжке винта - 30Н/см

Эстетические абатменты

Спецификация

Уп

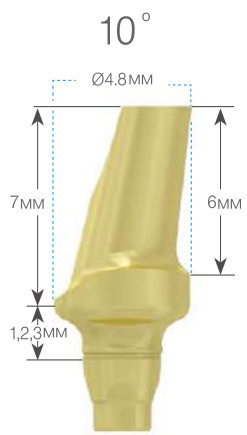
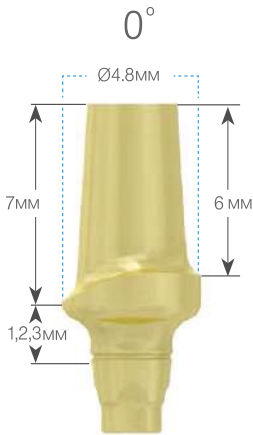

Сп

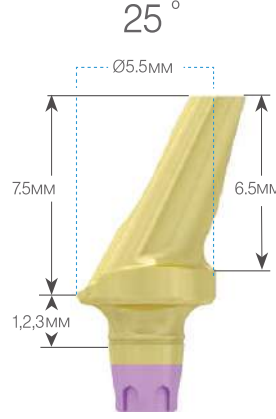
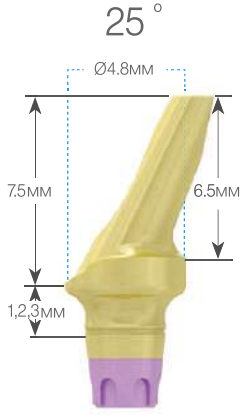
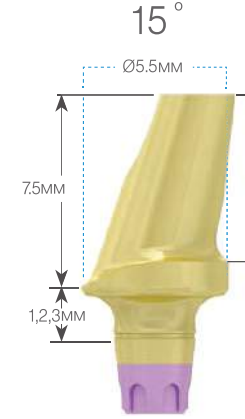
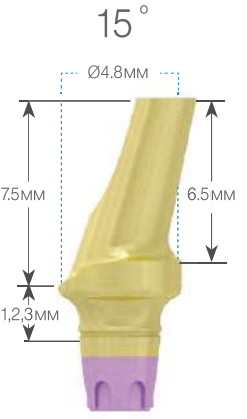
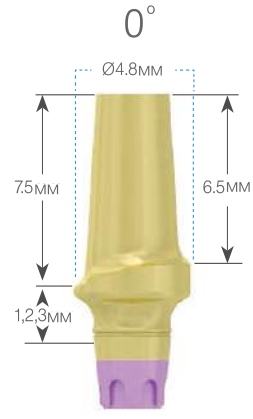

Шп



17 Трансгингивальные абатменты

Цементная фиксация

Уп

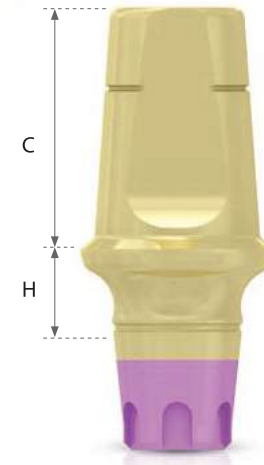

i Для примера представлен трансгингивальный абатмент на стандартную платформу

Уп

Сп

Шп



i Выжигаемые колпачки с антиротационным компонентом входят в комплект трансгингивального абатмента. Для одиночных реставраций.

Сп



Шп



Уп

Сп

Шп



i Белые выжигаемые колпачки без антиротационного компонента приобретаются отдельно. Для множественных реставраций.

i  * Все абатменты комплектуются ортопедическими винтами. Усилие при финальной затяжке винта - 30Н/см

Ортопедический сет

Цементная фиксация



1 CS-CPK61
Трансгингивальный абатмент
высотой уступа 1мм,
высота корональной части 6мм.



2 MD-RSM60
Аналог трансгингивального
абатмента



3 MM-CHC60
Формирующий пластиковый
коллачок.



4 MD-IC800
Пластиковый слепочный
коллачок



5 MD-IC040
Выдвигаемый коллачок
без антитрационного
компонента



6 MD-ICH40
Выдвигаемый коллачок
с антитрационным
компонентом



Уп Узкая платформа
Ø 4мм
CK-NPK61
CK-NPK62
CK-NPK63
CK-NPK64

Сп Стандартная платформа
Ø4.8мм Ø5.5мм
CK-CPK61 VK-CPK61
CK-CPK62 VK-CPK62
CK-CPK63 VK-CPK63
CK-CPK64 VK-CPK64

Шп Широкая платформа
Ø5.5мм
CK-WPK61
CK-WPK62
CK-WPK63
CK-WPK64

i Для примера представлен ортопедический сет на стандартную платформу

i Все абатменты комплектуются ортопедическими винтами. Усилие при финальной затяжке винта - 30Н/см





Ортопедические элементы
для винтовой фиксации

21 Выжигаемые абатменты с основой

Винтовая фиксация

Уп



CN-GPC10
Выжигаемый абатмент
с основой из сплава



CN-GP010
Выжигаемый абатмент
с основой из сплава



MN-S0160
Ортопедический
титановый винт
L -7.6мм

Абатмент
без антиротационного
компонента



Абатмент
с антиротационным
компонентом

i Все абатменты комплектуются ортопедическими винтами. Усилие при финальной затяжке винта - 30Н/см

Сп



CS-GPC10
Выжигаемый абатмент
с основой из сплава



CS-GP010
Выжигаемый абатмент
с основой из сплава



MD-G0220
Ортопедический
винт из сплава
L -7.7мм



MD-S0200
Ортопедический
титановый винт
(Мини) L -6.9мм



MD-S0220
Ортопедический
титановый винт
(Стандартный)
L -7.6мм



MD-S0222
Ортопедический
титановый винт
(Средний)
L -12мм



MD-S0224
Ортопедический
титановый винт
(Длинный)
L -14мм

Шп



CW-GPC10
Выжигаемый абатмент
с основой из сплава



CW-GP010
Выжигаемый абатмент
с основой из сплава



MD-G0220
Ортопедический
винт из сплава
L -7.7мм



MD-S0200
Ортопедический
титановый винт
(Мини) L -6.9мм



MD-S0220
Ортопедический
титановый винт
(Стандартный)
L -7.6мм



MD-S0222
Ортопедический
титановый винт
(Средний)
L -12мм



MD-S0224
Ортопедический
титановый винт
(Длинный)
L -14мм

i Усилие при финальной затяжке титановых винтов - 30Н/см, винтов из сплава - 20Н/см.

Многокомпонентный абатмент (Multi-Unit)

Винтовая фиксация

Уп



CM-N1480 Ø4.8мм, H-1мм
 CM-N2480 Ø4.8мм, H-2мм
 CM-N3480 Ø4.8мм, H-3мм
 CM-N5480 Ø4.8мм, H-5мм

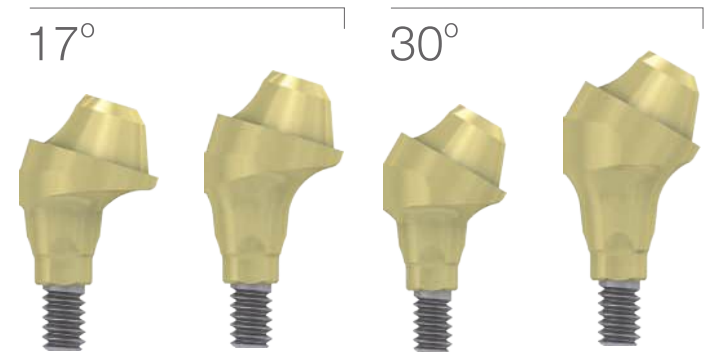

CM-NO171 Ø4.8мм, H-1мм
 CM-NO172 Ø4.8мм, H-2мм
 CM-NO301 Ø4.8мм, H-1мм
 CM-NO302 Ø4.8мм, H-2мм

Сп



CM-S1480 Ø4.8мм, H-1мм
 CM-S2480 Ø4.8мм, H-2мм
 CM-S3480 Ø4.8мм, H-3мм
 CM-S4480 Ø4.8мм, H-4мм
 CM-S5480 Ø4.8мм, H-5мм

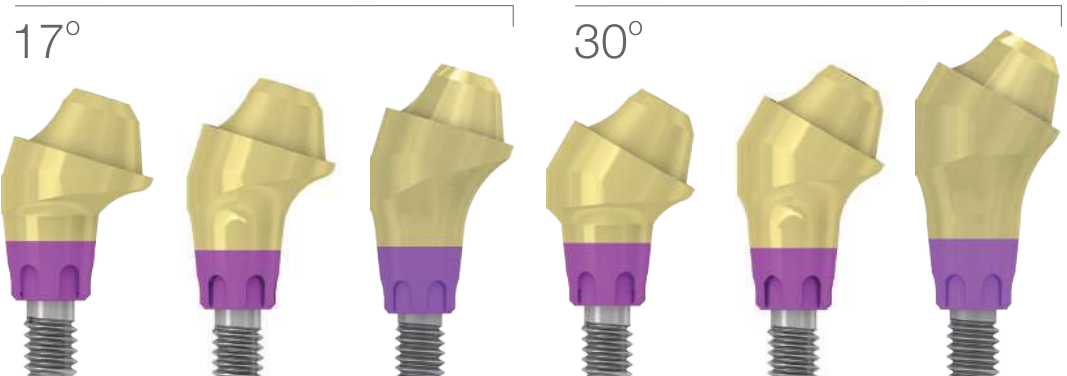

CM-SO171 Ø4.8мм, H-1мм
 CM-SO172 Ø4.8мм, H-2мм
 CM-SO173 Ø4.8мм, H-3мм
 CM-SO301 Ø4.8мм, H-1мм
 CM-SO302 Ø4.8мм, H-2мм
 CM-SO303 Ø4.8мм, H-3мм

Шп



CM-W1480 Ø4.8мм, H-1мм
 CM-W3480 Ø4.8мм, H-3мм

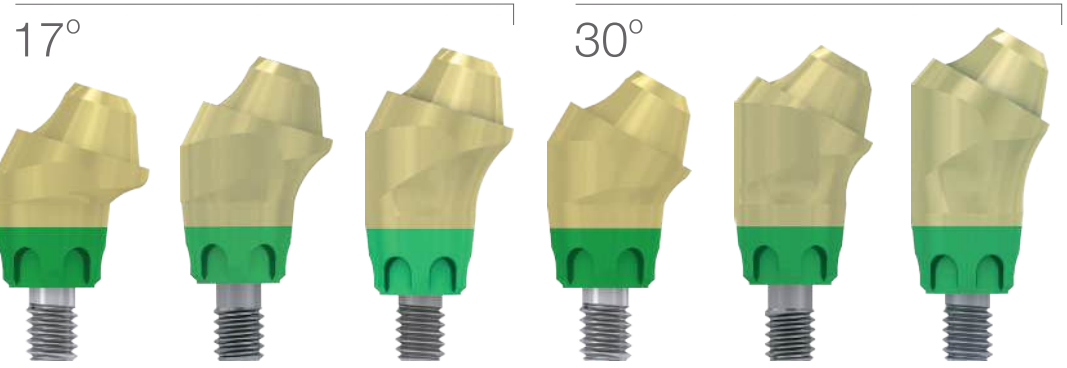

CM-WO171 Ø4.8мм, H-1мм
 CM-WO172 Ø4.8мм, H-2мм
 CM-WO173 Ø4.8мм, H-3мм
 CM-WO301 Ø4.8мм, H-1мм
 CM-WO302 Ø4.8мм, H-2мм
 CM-WO303 Ø4.8мм, H-3мм

Усилие при финальной затяжке прямых многокомпонентных абатментов - 30Н/см, угловых - 20Н/см.

Многокомпонентный абатмент (Multi-Unit)

Ортопедические элементы



MU-IT480

Слепочный трансфер для закрытой ложки



MU-I0480

Слепочный трансфер для открытой ложки



MU-RSM48

Аналог многокомпонентного абатмента



MU-H4480

Формирователь десны L-3.3мм



MU-T0480

Временный титановый абатмент L-10мм



MU-CP048

Пластиковый выжигаемый цилиндр L-10мм



MU-MG480

Пластиковый выжигаемый цилиндр с основой из сплава L-14.5мм



MU-BGC48

Основа из сплава L-3.3мм



MU-CC481

Титановое основание для CAD/CAM L-3.3мм



MU-SP102

Сканируемый абатмент L-10мм



MU-MAN10

Дигитальный аналог для многокомпонентного абатмента



MU-S0220 *

Ортопедический титановый винт 25Н/см



MU-G0220 *

Ортопедический винт из сплава 20Н/см

i Ортопедические элементы для многокомпонентного абатмента являются едиными для всех ортопедических платформ.

* Усилие при финальной закрутке титанового винта - 25Н/см, Винта из сплава - 20Н/см.

Инструментарий



MT-MUML2

Длинный ключ для микрометра для прямого мульти-юнит абатмента



MT-MUMS2

Короткий ключ для микрометра для прямого мульти-юнит абатмента



MT-MURL2

Длинный универсальный ключ для прямого мульти-юнит абатмента



MT-MURS2

Короткий универсальный ключ для прямого мульти-юнит абатмента



MT-RDL30

Длинная универсальная шестигранная отвертка для углового мульти-юнит абатмента



MT-RDS30

Короткая универсальная шестигранная отвертка для углового мульти-юнит абатмента



Ключи могут применяться как при ручном методе, так и с использованием динамометрического ключа.

Многокомпонентный абатмент (Multi-Unit) Винтовая фиксация

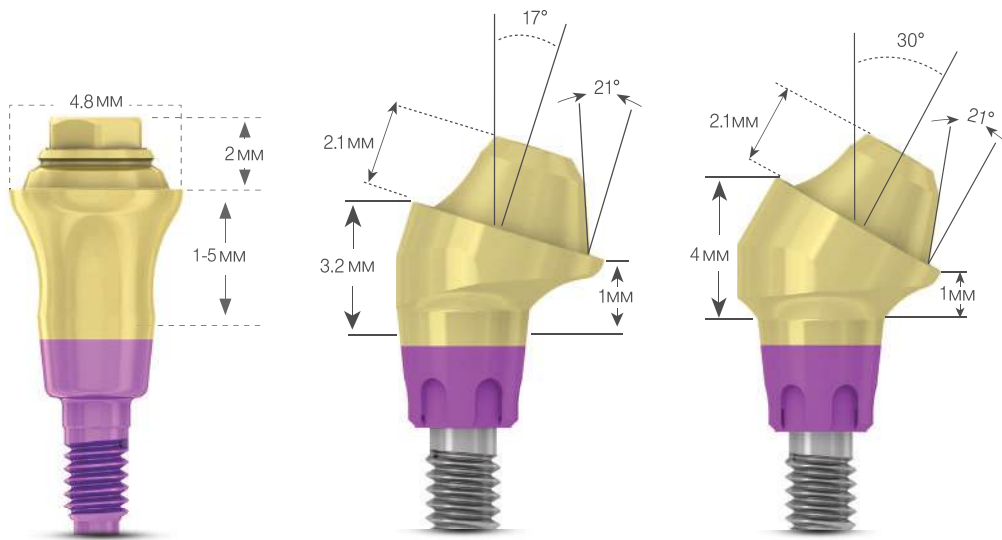

Возможности системы компенсировать углы расхождения между имплантатами

Прямой многокомпонентный абатмент позволяет компенсировать угол расхождения между имплантатами максимум до 40°

Многокомпонентный абатмент 17° позволяет компенсировать угол расхождения между имплантатами максимум до 74°

Многокомпонентный абатмент 30° позволяет компенсировать расхождение между имплантатами максимум до 100°

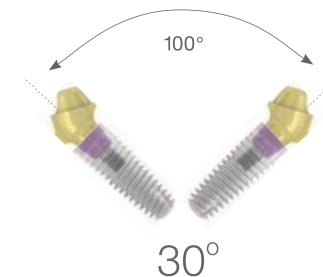
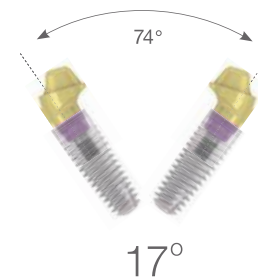

Процедура

Прямой многокомпонентный абатмент

Установите прямой многокомпонентный абатмент в имплантат с помощью пластикового держателя (входит в комплект). Зафиксируйте многокомпонентный абатмент ключом MT-MURL2 или MT-MURS2, используя динамометрический ключ MT-RIO40. Рекомендуемое усилие при финальной затяжке **30 Нсм.**

Угловой многокомпонентный абатмент

Установите угловой многокомпонентный абатмент в имплантат с помощью металлического держателя (входит в комплект). Зафиксируйте многокомпонентный абатмент шестигранной отверткой MT-RDS30 или MT-RDL30, используя динамометрический ключ MT-RIO40. Рекомендуемое усилие при финальной затяжке **20 Нсм.**

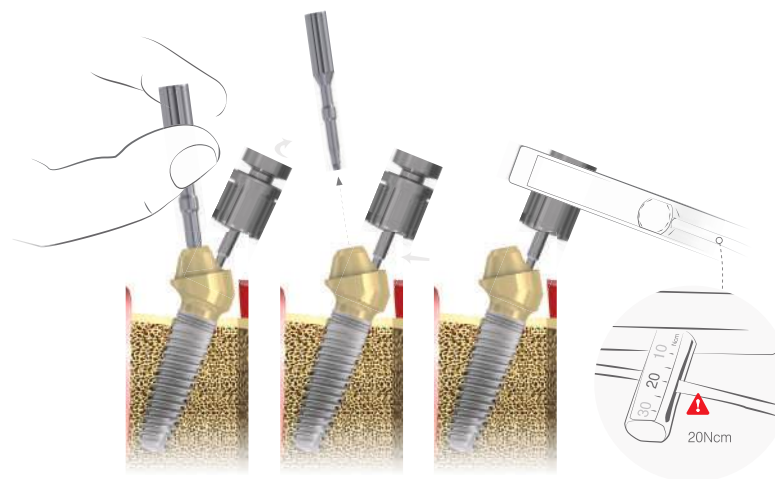
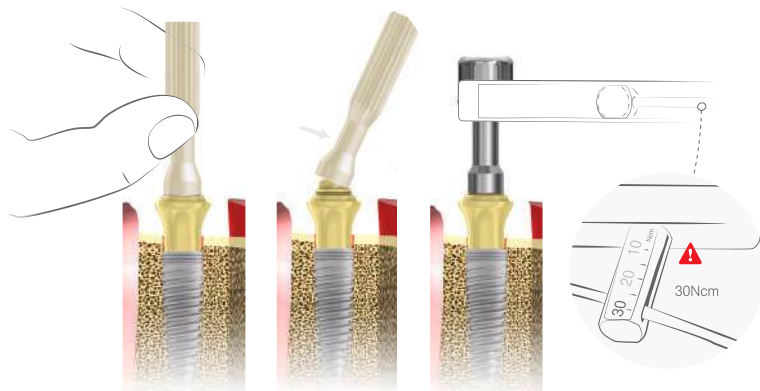

Система абатментов CONNECT

Система MIS CONNECT-абатмент позволяет провести все этапы протезирования, не извлекая из имплантата единой установленной ортопедической конструкции. Это дает возможность сохранить образовавшиеся связи мягких тканей с поверхностью ортопедического элемента и обеспечить высокую стабильность сформированных вокруг имплантата мягких тканей десны. Это в свою очередь, создает герметичную «мягкотканную манжетку» вокруг ортопедической конструкции и предотвращает миграцию микроорганизмов в область маргинальной кости. Также система MIS CONNECT-абатмент позволяет обеспечить проведение всех процедур протезирования вне зоны соединения имплантат-абатмент, на удалении от костной ткани пациента. 12-и гранный позиционер и антиротационное соединение ортопедических компонентов MIS CONNECT, позволяют значительно расширить спектр клинических манипуляций «с уровня единого основания абатмента». Линейка ортопедических компонентов MIS CONNECT включает в себя опции, как для аналоговых методов изготовления ортопедических конструкций, так и для полного цифрового протокола протезирования.

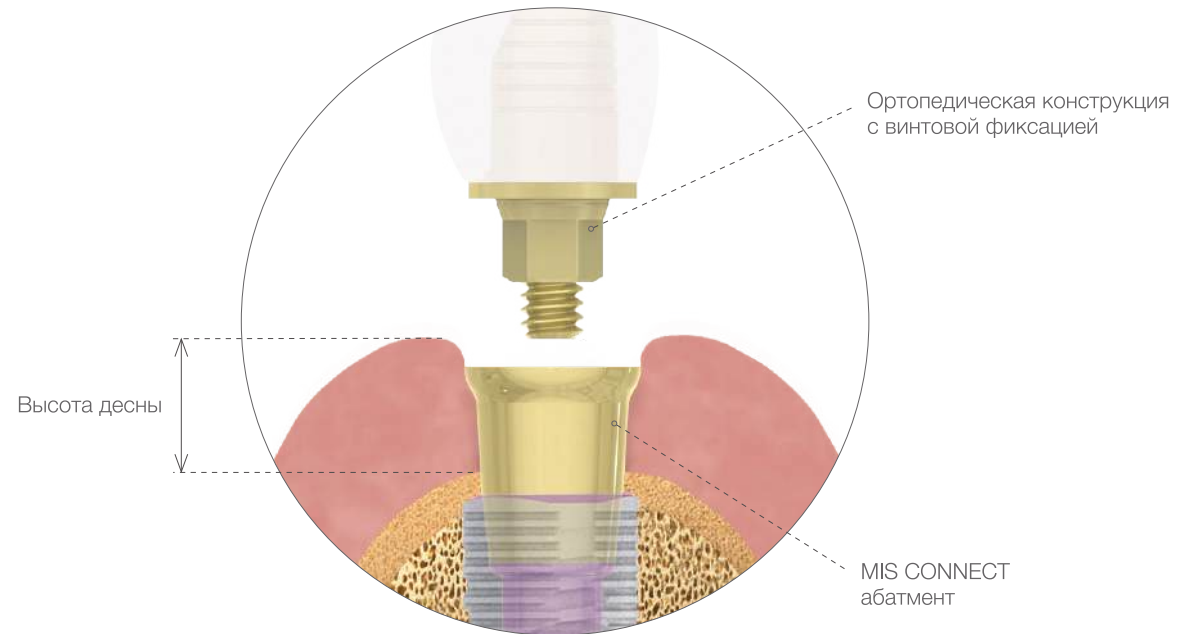

1. Установка CONNECT абатмента с помощью пластикового держателя.

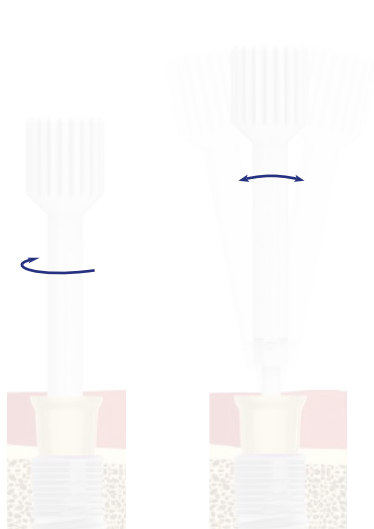

2. Финальная затяжка CONNECT абатмента с помощью ключа.

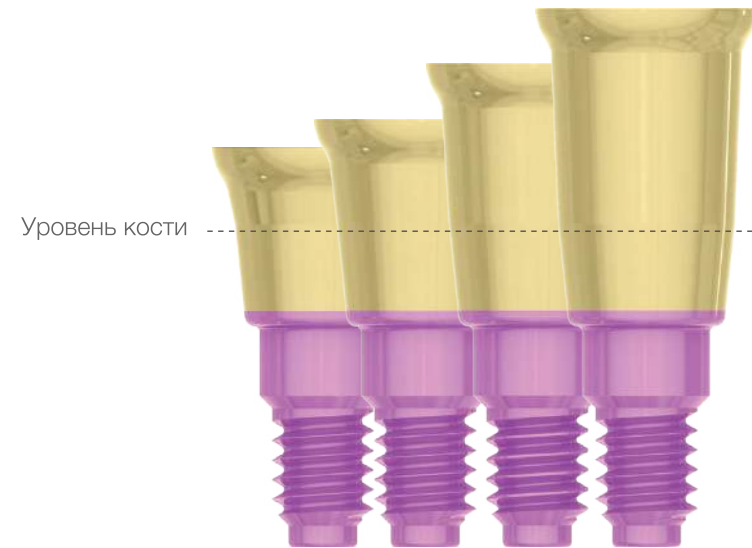
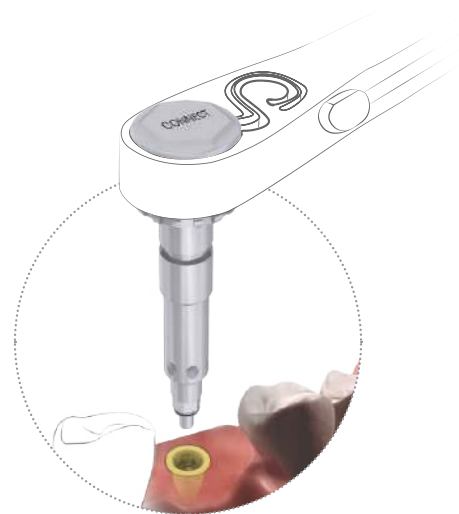

Система абатментов CONNECT (Стандартный профиль Ø4мм)

Уп



CN-C2040
Ø4мм Н-2мм

CN-C3040
Ø4мм Н-3мм

Сп



CS-C1540
Ø4мм Н-1.5мм

CS-C2040
Ø4мм Н-2мм

CS-C3040
Ø4мм Н-3мм

CS-C4040
Ø4мм Н-4мм

Шп



CW-C1540
Ø4мм Н-1.5мм

CW-C2040
Ø4мм Н-2мм

CW-C3040
Ø4мм Н-3мм

CW-C4040
Ø4мм Н-4мм

i Усилие при финальной затяжке MIS CONNECT абатментов - 30 Н/см.

Уп Сп Шп

MM-H0540 Формирователь десны Н-0,5мм	MM-H1540 Формирователь десны Н-1,5мм	MM-H3040 Формирователь десны Н-3мм	MM-S0160 Фиксирующий винт	MM-SA160 Фиксирующий винт для углового доступа*	MM-SP104 Сканируемый абатмент
MM-IC040 Слепочный трансфер закр. ложки без антиротации** Н-8,3мм	MM-ICI40 Слепочный трансфер закр. ложки с антиротацией** Н-8,3мм	MM-IOI40 Слепочный трансфер откр. ложки с антиротацией Н-7мм	MM-IO040 Слепочный трансфер откр. ложки без антиротации Н-7мм	MM-IOI11 Слепочный трансфер откр. ложки с антиротацией Н-11мм	MM-IO011 Слепочный трансфер откр. ложки без антиротации Н-11мм
MM-TCI41 Временный абатмент с антиротацией Н-10мм	MM-TC041 Временный абатмент без антиротации Н-10мм	MM-CEI46 Постоянный абатмент с антиротацией Н-6мм	MM-CE046 Постоянный абатмент без антиротации Н-6мм	MM-CF148 Эстетический абатмент с антиротацией Н-8мм	MM-CF048 Эстетический абатмент без антиротации Н-8мм
MM-CCR14 Приливаемый абатмент с основой из КХС с антиротацией	MM-CCR04 Приливаемый абатмент с основой из КХС без антиротации	MM-MAN40 Аналог абатмента CONNECT для стереолитограф. моделей	MM-RSM41 Аналог абатмента CONNECT		

i **1** Фиксирующий винт MM-SA160 используется только со специальной отверткой MT-ELR10

** Слепочный трансфер MM-IC040 фиксируется ключом MT-IT100



27 Система абатментов CONNECT (Широкий профиль Ø5.7мм)

Сп



CS-C1557 Ø5.7мм H-1,5мм
CS-C2057 Ø5.7мм H-2мм
CS-C3057 Ø5.7мм H-3мм
CS-C4057 Ø5.7мм H-4мм

Шп



CW-C1557 Ø5.7мм H-1,5мм
CW-C2057 Ø5.7мм H-2мм
CW-C3057 Ø5.7мм H-3мм
CW-C4057 Ø5.7мм H-4мм

i Усилие при финальной затяжке CONNECT абатментов - 30 Н/см.

Инструментарий



MT-CLR21
Длинный ключ для CONNECT абатментов



MT-CLM21
Длинный ключ для CONNECT абатментов для микромотора



MT-CSR21
Короткий ключ для CONNECT абатментов



MT-CSM21
Короткий ключ для CONNECT абатментов для микромотора

Сп Шп

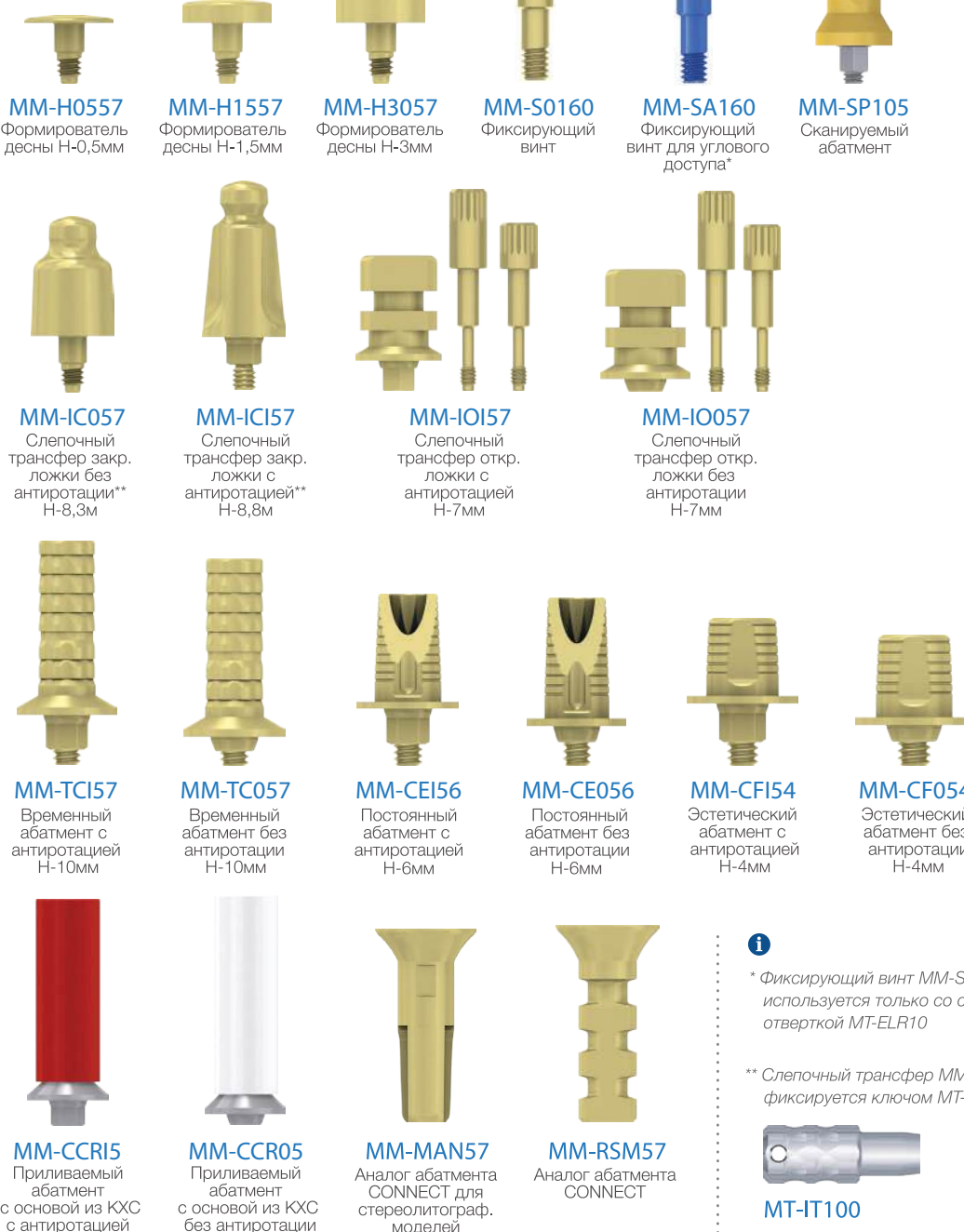

MM-H0557 Формирователь десны H-0,5мм
MM-H1557 Формирователь десны H-1,5мм
MM-H3057 Формирователь десны H-3мм
MM-S0160 Фиксирующий винт
MM-SA160 Фиксирующий винт для углового доступа*
MM-SP105 Сканируемый абатмент

MM-IC057 Слепочный трансфер закр. ложки без антиротации** H-8,3мм
MM-ICI57 Слепочный трансфер закр. ложки с антиротацией** H-8,8мм
MM-IOI57 Слепочный трансфер откр. ложки с антиротацией H-7мм
MM-IO057 Слепочный трансфер откр. ложки без антиротации H-7мм

MM-TCI57 Временный абатмент с антиротацией H-10мм
MM-TC057 Временный абатмент без антиротации H-10мм
MM-CEI56 Постоянный абатмент с антиротацией H-6мм
MM-CE056 Постоянный абатмент без антиротации H-6мм
MM-CFI54 Эстетический абатмент с антиротацией H-4мм
MM-CF054 Эстетический абатмент без антиротации H-4мм

MM-CCR15 Приливаемый абатмент с основой из КХС с антиротацией
MM-CCR05 Приливаемый абатмент с основой из КХС без антиротации
MM-MAN57 Аналог абатмента CONNECT для стереолитограф. моделей
MM-RSM57 Аналог абатмента CONNECT

i * Фиксирующий винт MM-SA160 используется только со специальной отверткой MT-ELR10

** Слепочный трансфер MM-IC040 фиксируется ключом MT-IT100



MT-IT100

Система абатментов CONNECT



Цифровые библиотеки

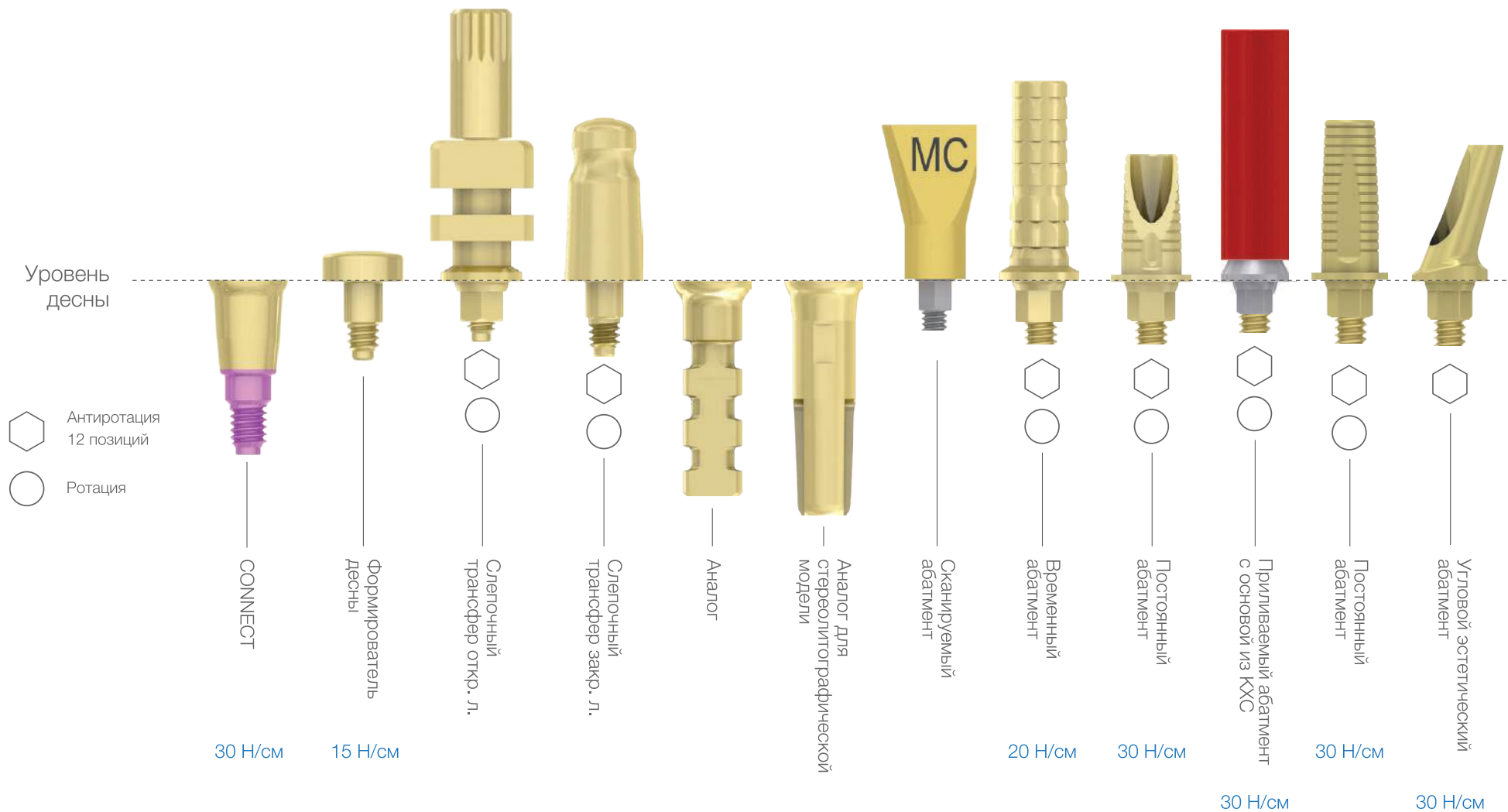



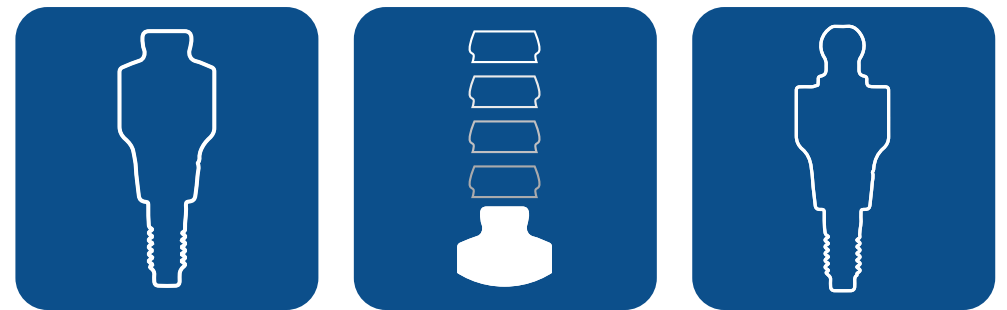

Ортопедические элементы
для съёмного протезирования

Шаровидный абатмент

Съемное протезирование

Уп



CN-B1330
H-1мм



CN-B2330
H-2мм



CN-B3330
H-3мм



CN-B4330
H-4мм



Сп



CS-B1375
H-1мм



CS-B2375
H-2мм



CS-B3375
H-3мм



CS-B4375
H-4мм



CS-B5375
H-5мм

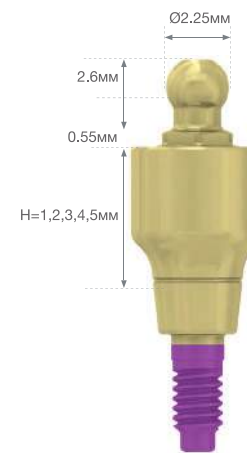

Шп



CW-B1500
H-1мм



CW-B3500
H-3мм



CW-B5500
H-5мм

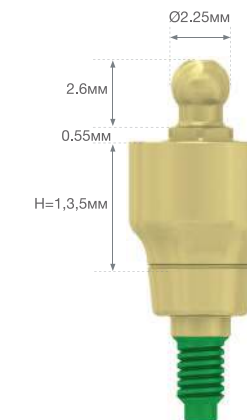

Шаровидный абатмент

Ортопедические элементы

Уп Сп Шп

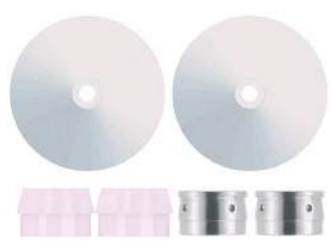

MB-DMH10
Двойной комплект матриц



MB-PPC10
Стандартная пластиковая матрица (вкладка)



MB-PPR10
Мягкая пластиковая матрица (вкладка)



MB-SF200
Пластиковая матрица



MB-DB235
Пластиковое защитное кольцо

Уп Сп Шп



MB-TTP10
Титановая матрица



MB-PR010
Пластиковая втулка для титановой матрицы



MB-TBS20
Мягкая пружинка для титановой матрицы



MB-TBS10
Стандартная пружинка для титановой матрицы



MT-TSD10
Ключ для титановой матрицы



MU-GPS10
Матрица из сплава



MB-RS375
Аналог шаровидного абатмента

i Ответные части для шаровидного абатмента являются едиными для всех ортопедических платформ.



MT-RB225
Ключ для шаровидного абатмента



MT-RIO40
Динамометрический ключ

MT-RIO40
Динамометрический ключ

MT-RIO40
Динамометрический ключ

MT-NB225
Ключ для шаровидного абатмента (предыдущее поколение)

Абатменты OT Equator

Съемное протезирование

Уп



CK-NOE1
H-1мм



CK-NOE2
H-2мм



CK-NOE3
H-3мм



CK-NOE4
H-4мм



CK-NOE5
H-5мм



Сп



CK-SOE1
H-1мм



CK-SOE2
H-2мм



CK-SOE3
H-3мм



CK-SOE4
H-4мм



CK-SOE5
H-5мм



Шп



CK-WOE1
H-1мм



CK-WOE3
H-3мм



CK-WOE5
H-5мм



Абатменты OT Equator

Съемное протезирование

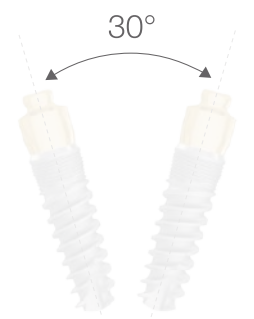
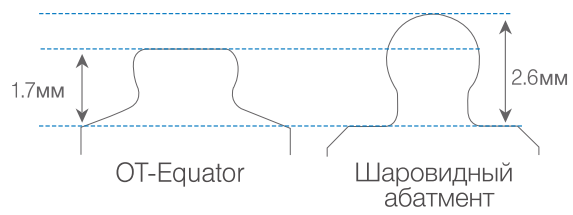

OT Equator абатментами можно компенсировать дивергенцию имплантатов до 30°



Комплект OT Equator
OT Equator абатменты поставляются только в комплектах

Инструментарий

MT-RDL30
Длинная универсальная шестигранная отвертка



MT-RDS30
Короткая универсальная шестигранная отвертка



OE-RSM60
Аналог OT Equator



OE-IC002
Слепочный трансфер OT Equator



ET-IT002
Ручной ключ для OT Equator



i Каждая матрица системы OT Equator может быть приобретена отдельно.
Ортопедические элементы для абатмента OT Equator являются единственными для всех ортопедических платформ.



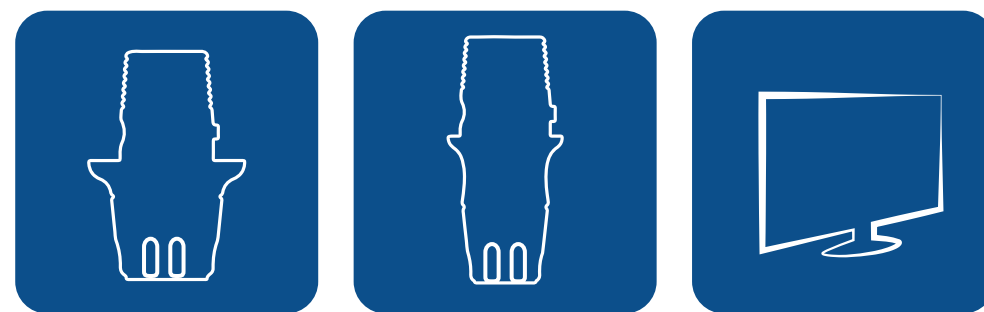

Ортопедические элементы
для CAD/CAM

Титановые основания для CAD/CAM (Ti-Base)

Уп

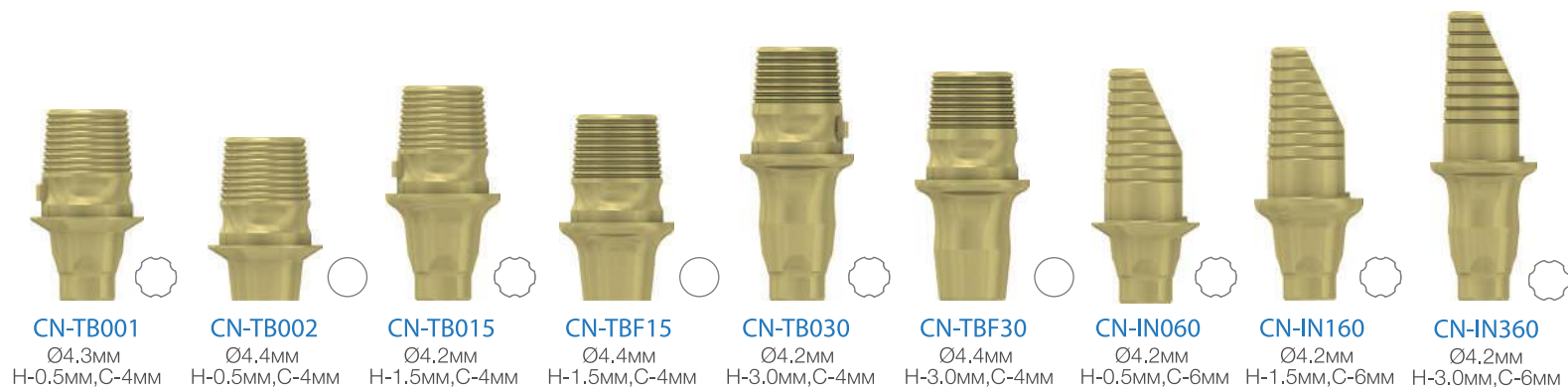

i Для примера представлен Ti-Base на стандартную платформу

Сп

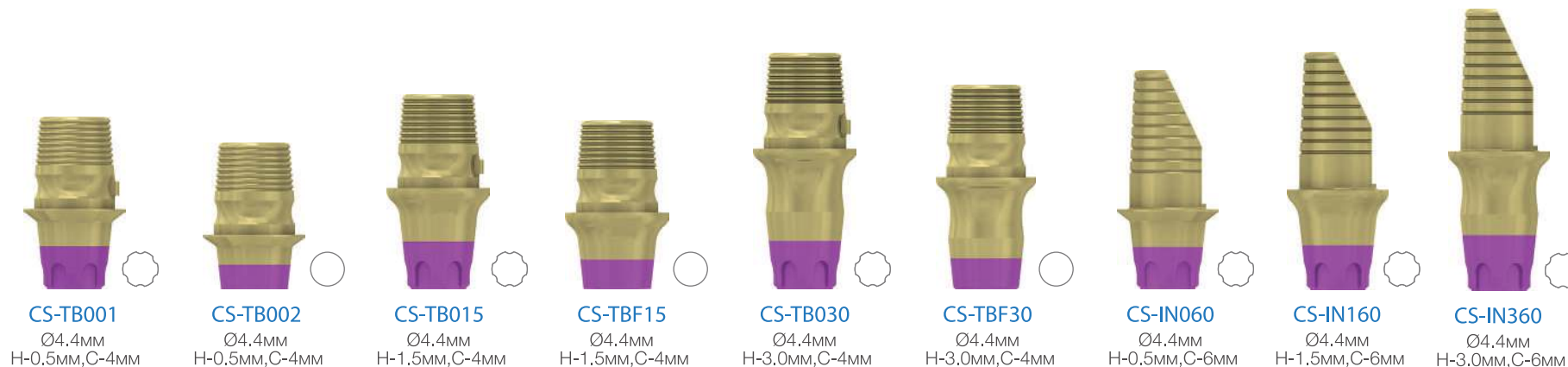

Шп

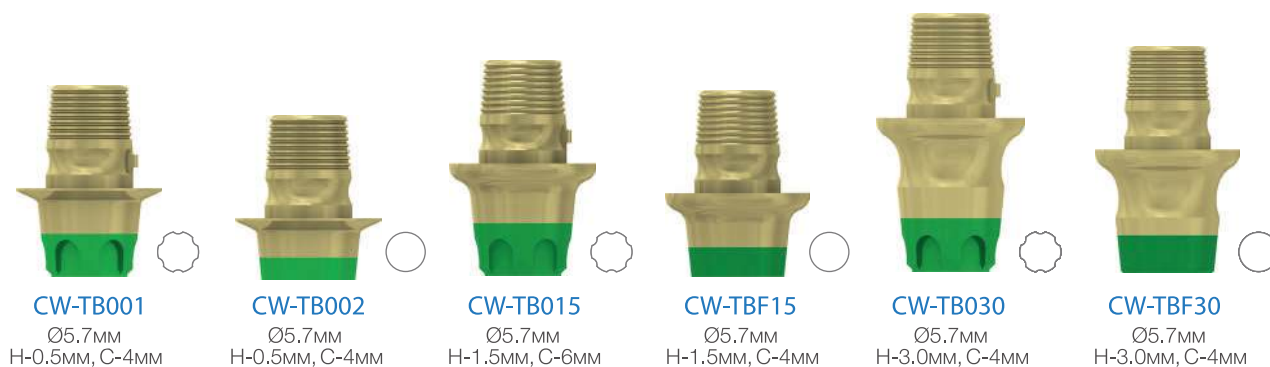

Уп

Сп

Шп

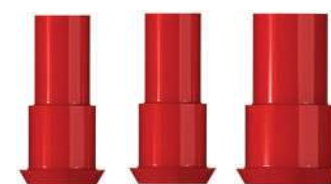

GI-NCH11 GI-SCH11 GI-WCH11

i Пластиковые выдвигаемые колпачки для титановых оснований (Ti-Base). Пластиковые колпачки не входят в комплект Ti-Base.



Цифровые библиотеки

i

Все титановые основания (Ti Base) комплектуются ортопедическими винтами. Усилие при финальной затяжке винта - 30Н/см

Титановые основания EZ-BASE для CAD/CAM

Уп

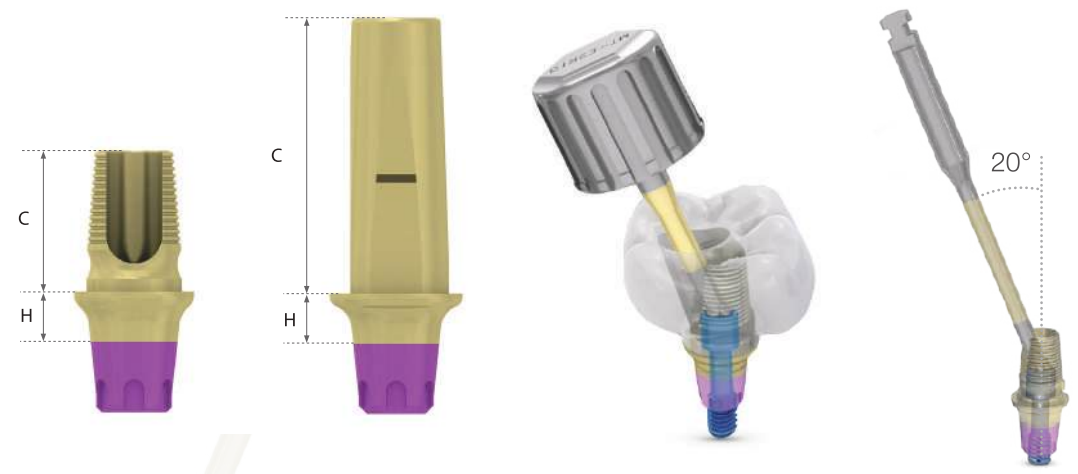

Сп

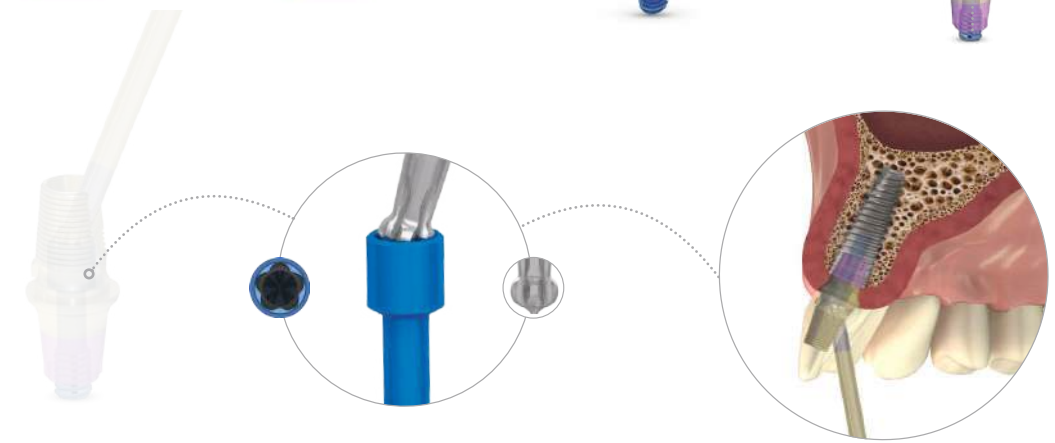

Шп

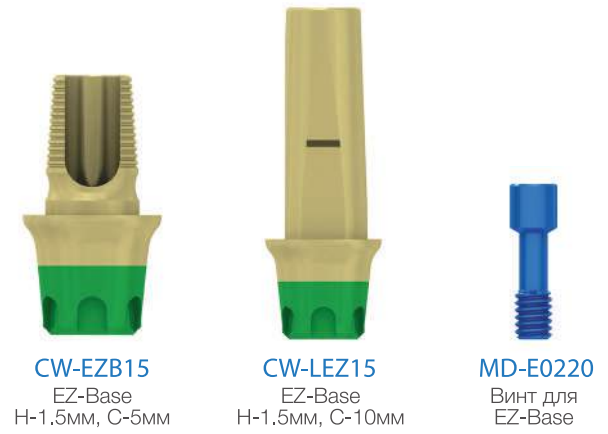

Инструментарий

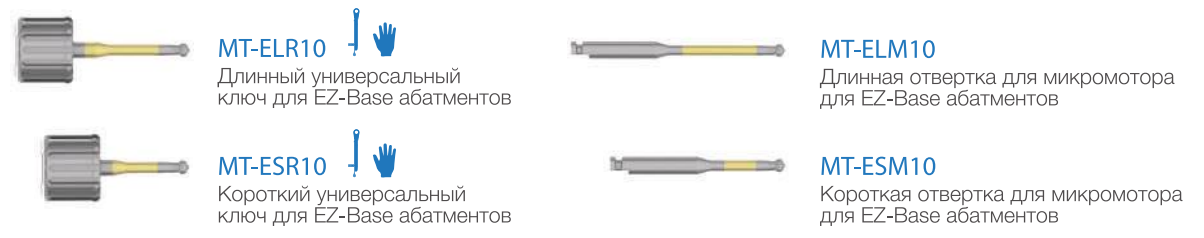

i Усилие при финальной затяжке титановых винтов EZ-Base - 25 Н/см.

Циркониевые абатменты

Не вклеенные абатменты

Вклеенные абатменты

Уп

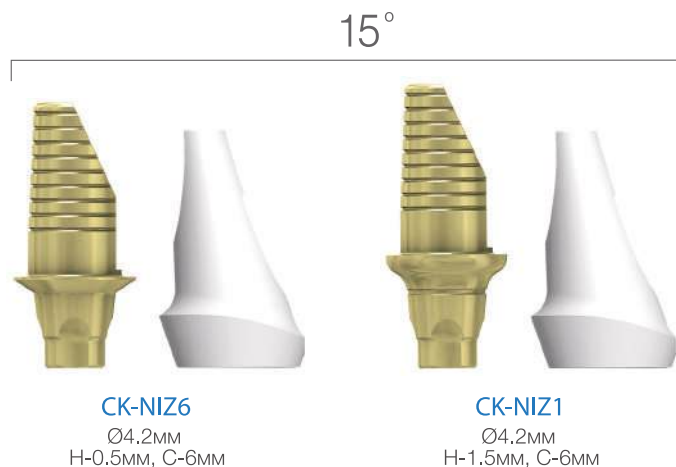

Сп

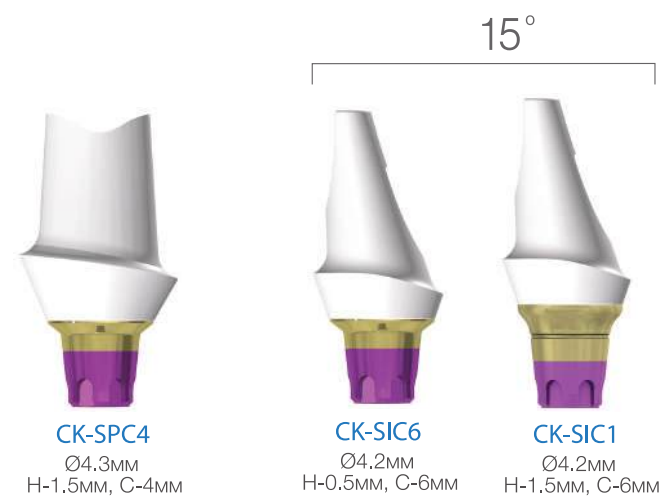
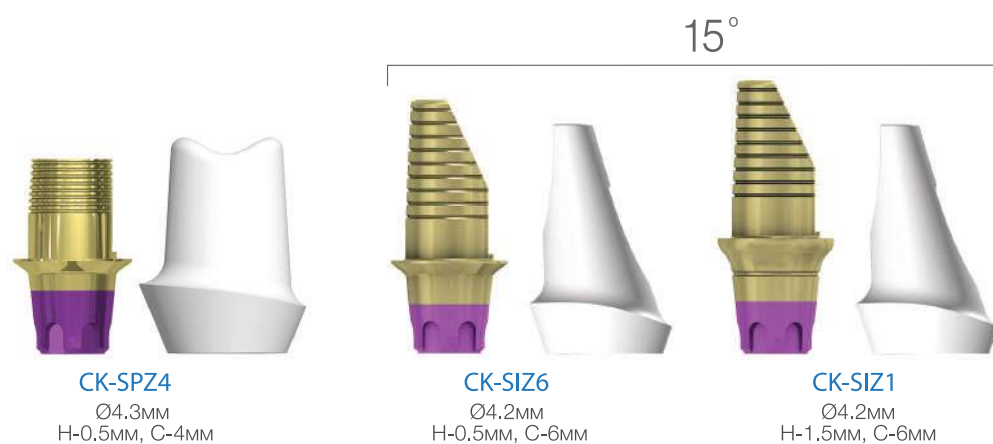

Шп



i Все абатменты комплектуются ортопедическими винтами. Усилие при финальной затяжке винта - 30Н/см



Титановые заготовки для CAD/CAM (премилы)

Уп



CN-AGT12
Ø12мм
для
AMANN GIRRBACH



CN-IB091
Ø9мм
для
NT TRADING



CN-IB121
Ø12мм
для
NT TRADING



CN-MAB10
Аналог имплантата (держатель)
для фрезерного станка
NT TRADING



i Титановые заготовки для NT TRADING должны быть использованы с аналогами-держателями (поставляются отдельно). Для примера приведены титановые заготовки и аналог (держатель) на стандартную платформу.

Сп



CS-AGT12
Ø12мм
для
AMANN GIRRBACH



CS-IB091
Ø9мм
для
NT TRADING



CS-IB121
Ø12мм
для
NT TRADING



CS-MAB10
Аналог имплантата (держатель)
для фрезерного станка
NT TRADING

Цифровые библиотеки MIS для CAD/CAM



Шп



CW-AGT12
Ø12мм
для
AMANN GIRRBACH



CW-IB091
Ø9мм
для
NT TRADING



CW-IB121
Ø12мм
для
NT TRADING



CW-MAB10
Аналог имплантата (держатель)
для фрезерного станка
NT TRADING



i Библиотеки содержат: сканируемые абатменты, титановые основания (Ti-Base), элементы для многокомпонентного абатменты (Multi-Unit), титановые заготовки для индивидуальных абатментов, титановые основания EZ-BASE.

i Все титановые заготовки комплектуются 2-я ортопедическими винтами. Усилие при финальной затяжке винта - 30Н/см

Дигитальные аналоги для стереолитографических моделей

Уп



CN-MAN10
Дигитальный аналог
имплантата, уз. пл.

Уп

Сп Шп



MU-MAN10
Дигитальный аналог
для многокомпонентного
абатмента

Сп



CS-MAN10
Дигитальный аналог
имплантата, ст. пл.

Уп

Сп Шп



MM-MAN40
Дигитальный аналог
CONNECT Ø4мм

Шп



CW-MAN10
Дигитальный аналог
имплантата, шир. пл.

Сп

Шп



MM-MAN57
Дигитальный аналог
CONNECT Ø5.7мм



CS-MAN10

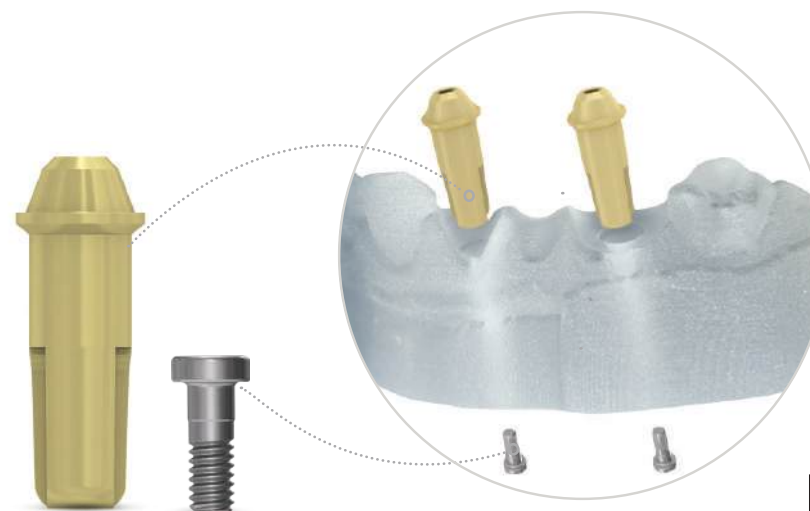

MU-MAN10



Сканируемые абатменты для CAD/CAM

Уп

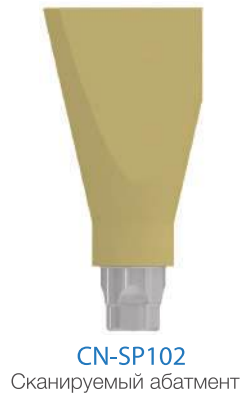

CN-SP102
Сканируемый абатмент

Уп Сп Шп



MU-SP102
Сканируемый абатмент для многокомпонентного абатмента Multi-Unit

i Сканируемый абатмент для многокомпонентного абатмента (Multi Unit) является едиными для всех ортопедических платформ.

Сп

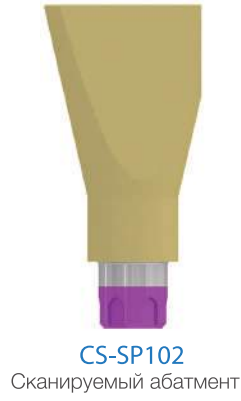

CS-SP102
Сканируемый абатмент

Шп



CW-SP102
Сканируемый абатмент

i Все абатменты комплектуются ортопедическими винтами

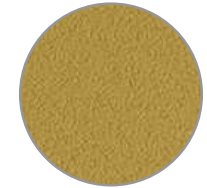

Поверхность

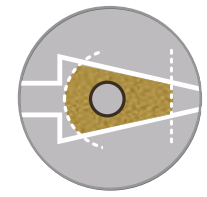

Язычная сторона

Щечная сторона

i Уникальный дизайн, а так же структура поверхности сканируемых абатментов, являются запатентованной разработкой компании MIS. Сканируемые абатменты MIS применяются как при внутриротовом, так и при лабораторном методе сканирования и не требуют дополнительной обработки специальным спреем перед сканированием.

Цифровые библиотеки MIS для CAD/CAM

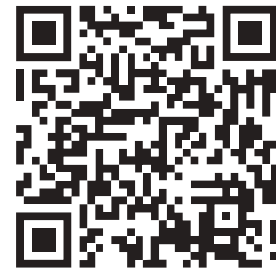

MK-0057
Набор сканируемых абатментов для 3-х ортопедических платформ (узкой, стандартной и широкой), а так же для 3-х ортопедических платформ Многокомпонентного абатмента (Multi Unit), коническое соединение.

i Библиотеки содержат: сканируемые абатменты, титановые основания (Ti-Base), элементы для многокомпонентного абатменты (Multi-Unit), титановые заготовки для индивидуальных абатментов, титановые основания EZ-BASE.



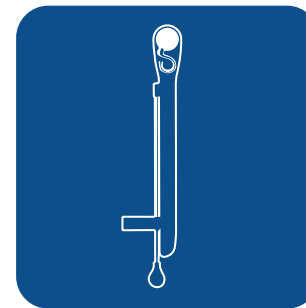
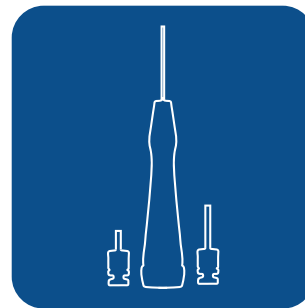

Ортопедические инструменты



MT-RI040
Динамометрический ключ



MT-UHD10
Универсальная ручка-держатель



MM-LCT10
Универсальный ключ для системы Locator



ET-IT001
Ключ для системы OT Equator



MT-RDS30
Отвертка ручная короткая



MT-RDL30
Отвертка ручная длинная



MT-LM005
Отвертка для микромотора длинная



MT-SM005
Отвертка для микромотора короткая



MM-RSD15
Ручной ключ для системы Locator, короткий



MM-RSD20
Ручной ключ для системы Locator, длинный



MT-RB225
Ручной ключ для системы шаровидного абатмента



MT-MUML2
Длинный ключ для микромотора для прямого многокомпонентного абатмента



MT-MURL2
Ручной ключ для прямого многокомпонентного абатмента



MT-UW002
Держатель абатмента, широкая пл., внутренний шестигранник



MT-US002
Держатель абатмента, стандартная пл., внутренний шестигранник



MT-UN002
Держатель абатмента, узкая пл., внутренний шестигранник



CT-UW001
Держатель абатмента, широкая пл., коническое соединение



CT-US001
Держатель абатмента, стандартная пл., коническое соединение



CT-UN001
Держатель абатмента, узкая пл., коническое соединение



MT-RE172
Экстрактор абатмента, стандартная/широкая платформы



MT-RE160
Экстрактор абатмента, узкая платформа



Отмеченный инструментарий является универсальным и может использоваться как при ручном методе, так и с динамометрическим ключом.

Набор - держатель абатментов МК-C101



MT-HTS10
Техническая отвертка, Ø 1,27мм



MT-UHD10
Универсальная ручка-держатель



CT-UW001
Держатель абатмента, широкая пл., коническое соединение



CT-US001
Держатель абатмента, стандартная пл., коническое соединение



MT-RE172
Экстрактор абатмента, стандартная/широкая платформы



MT-RE160
Экстрактор абатмента, узкая платформа



CT-UN001
Держатель абатмента, узкая пл., коническое соединение

i Ручной адаптер и экстракторы абатментов для ключей предыдущего поколения



MT-HW001
Ручной адаптер



MT-IE172
Экстрактор абатмента, стандартная/широкая платформы



MT-IE160
Экстрактор абатмента, узкая платформа

Ортопедические отвертки



MT-RDM30
Ультракороткая ручная отвертка
Длина - 11,5 мм



MT-RDS30
Короткая отвертка
Длина - 21,3 мм



MT-RDL30
Длинная отвертка
Длина - 27 мм



MT-RDE30
Ультрадлинная отвертка
Длина - 32 мм



Только для ручного применения



Отвертки могут применяться как при ручном методе так и с использованием ключей.

Динамометрический ключ MT-RIO40

Реверсивный ключ MT-RIO30

MT-RIO40

Динамометрический ключ



MT-RA480

Адаптер для ключей предыдущего поколения с шестигранным соединением

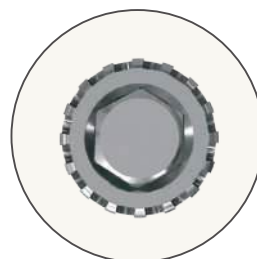
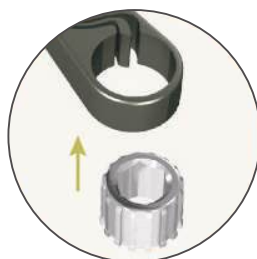

Ключ с шестигранным соединением в адаптере **MT-RA480**



MT-RA480

Адаптер для ключей предыдущего поколения с шестигранным соединением

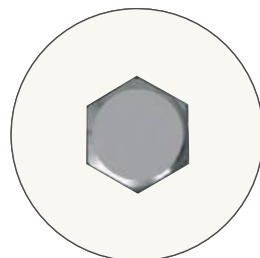
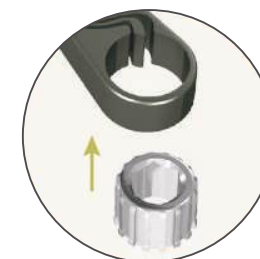

MT-RIO40

Динамометрический ключ с шестигранным соединением (предыдущая модификация)

MT-RIO30

Реверсивный ключ (ратчет)



i Динамометрический ключ **MT-RIO40** входит в комплект ортопедического набора **МК-0039**. Динамометрический ключ, входящий в ортопедический набор не комплектуется адаптером **MT-RA480**. Адаптер **MT-RA480** входит в комплект реверсивного и динамометрического ключей при приобретении их отдельно.

i Реверсивный ключ **MT-RIO30** входит в комплект хирургического набора **МК-0044**. Реверсивный ключ можно приобрести отдельно.

Цемент для фиксации коронок на имплантатах МК-0022 (Crown SET)

Описание

Рекомендован как цемент для фиксации металлокерамических коронок и мостов на имплантатах на длительное время.

Уникальный двухфазный процесс цементации. Благодаря особой формуле, обладает амортизационными свойствами. Низкая растворимость в жидкостях рта и окончательная твёрдость обеспечивают высокую прочность фиксации коронки. Несмотря на высокую ретенцию коронки, обеспечиваемую цементом, есть возможность снять её с абатмента без повреждений.

Отсутствие вкуса и запаха комфортно для пациента.



Рекомендации по применению

1. Проверьте окклюзию, проксимальные контакты и закончите подготовительные процедуры.
2. Высушите и изолируйте абатмент. Абсолютная сухость не обязательна, но по возможности предотвратите попадание слюны.
3. Наденьте насадку на шприц с цементом. Выдавите необходимое количество из шприца. Убедитесь, что внутренняя поверхность коронки чистая и сухая.
4. Нанесите цемент на внутреннюю часть коронки. Рабочее время 45-60 сек.
5. Установите коронку на абатмент и, придерживая на месте, дайте пациенту осторожно закусить ватный валик на 90-120 секунд. На этой стадии цемент приобретает резиноподобную консистенцию и его излишки легко удаляются зондом.
6. Окончательная цементация происходит через 4-5 минут.

Характеристики

Время цементации:

- первичное 90 - 120 сек.
- окончательное 240 - 300 сек.

Сила компрессии 35,0 МПа

Сила на изгиб 28,0 МПа

Толщина слоя 15 мкр

Впитывание жидкостей <0.8 мг/см³

Растворимость в жидкости <0.04 мг/см³











Линейное сокращение 2,5%













Информация

Рекомендации к использованию ортопедических компонентов для имплантатов MIS с коническим соединением

Сегмент ▶	Передние зубы верхней челюсти	Клыки, премоляры и моляры			Премоляры и моляры	
Угол наклона имплантата	15° или 25°	Максимум до 3.5°			15° или 25°	Максимум до 4°
Высота десны	Щечный уровень максимум до 3mm Небный уровень максимум до 4mm	Щечный уровень максимум до 3mm Язычный/небный уровень максимум до 4mm	Обрабатывается в соответствии с контуром десны	Максимум до 2mm	Щечный уровень максимум до 3mm Язычный уровень максимум до 4mm	В зависимости от высоты десны высота уступа составляет 1, 2, 3, 4 мм
Кат. номер	CS-A1510 CS-A2510	CS-A0010	CS-MAC10	CS-GPC10 CS-GP010	CS-AN151 CS-AN251	CS-CPK61 CS-CPK62 CS-CPK63 CS-CPK64
Наименование абатмента ▶	Угловой эстетический абатмент	Эстетический абатмент	Стандартный абатмент	Пластиковый абатмент с основой из сплава для винтовой фиксации	Угловой абатмент	Анатомический трансгингивальный абатмент
						
						

* Только с целью рекомендации

Контрольные данные для измерения силы при фиксации ортопедических элементов

	Рекомендованное усилие в момент затяжки титанового винта - 30 Н/см
	Рекомендованное усилие в момент затяжки винта из сплава - 20 Н/см
	Рекомендованное усилие в момент затяжки винта EZ-Base - 25 Н/см
	Рекомендованное усилие в момент затяжки прямого многокомпонентного абатмента (Multi-Unit) - 30 Н/см
	Рекомендованное усилие в момент затяжки винта углового многокомпонентного абатмента (Multi-Unit) - 20 Н/см
	Рекомендованное усилие в момент затяжки титанового мини винта (MU-S0220) для многокомпонентного абатмента (Multi-Unit) - 25 Н/см
	Рекомендованное усилие в момент затяжки мини винта из сплава (MU-G0220) для многокомпонентного абатмента (Multi-Unit) - 20 Н/см
	Рекомендованное усилие в момент затяжки шаровидного абатмента - 30 Н/см
	Рекомендованное усилие в момент затяжки абатмента OT Equator- 30 Н/см

Материал	Титановый сплав Ti 6Al 4V ELI	Сплав	Сплав	Сплав
Применение	С, К	L, G, K	L, G, K	L, K
Au %	-	60	61	70
Pt %	-	19	12	8,50
Ag %	-	-	16	13,40
Pd %	-	20	-	-
Cu %	-	-	9	7,50
Zn %	-	-	Равные пропорции	0,05
Ir %	-	Равные пропорции	-	0,10
Ti	Равные пропорции	-	-	-
C (max)	0,08	-	-	-
Fe (max)	0,25	-	-	-
O (max)	0,13	-	-	-
N (max)	0,05	-	-	-
H (max)	0,013	-	-	-
Al	5,5-6,5	-	-	-
V	3,5-4,5	-	-	-
Температура плавления С!	1604-1660	1400-1490	900-930	895-1010
Soft annealing HV5	-	145	160	170
Hardened HV5	350-385	240	250	295
Soft C° / min	-	100/30	750/5	750/5
Hardened C° / min	-	700/30	350/15	450/15

Химический состав

Твердость

Расшифровка: С–бондинг К– связывание пластмассой L– припайвание G– отливка

Упаковка, маркировка и комплектация C1

